



*Thinking of you*  
**Electrolux**

**внутренние блоки мультизональных систем**  
руководство по эксплуатации



ESVMD  
ESVMC4  
ESVMC1  
ESVMU  
ESVMW



МЛ 19

Руководство по эксплуатации  
внутренних блоков ESVMD,  
ESVMC4, ESVMC1, ESVMU, ESVMW  
мультизональных систем

**Добро пожаловать в мир  
Electrolux!**

Вы выбрали первоклассный продукт от Electrolux, который, мы надеемся, доставит Вам много радости в будущем. Electrolux стремится предложить как можно более широкий ассортимент качественной продукции, который сможет сделать Вашу жизнь еще более удобной. Внимательно изучите данное руководство, чтобы правильно использовать Ваш новый внутренний блок мультизональных систем и наслаждаться его преимуществами. Мы гарантируем, что он сделает Вашу жизнь намного легче благодаря легкости в использовании. Удачи!

СОДЕРЖАНИЕ

<b>Указания для пользователя</b>	<b>3</b>
<b>Требования безопасности</b>	<b>3</b>
<b>Продукция</b>	<b>4</b>
<b>Пульты управления</b>	<b>7</b>
<b>Монтаж</b>	<b>30</b>
<b>Установка внутреннего блока</b>	<b>34</b>
<b>Эксплуатация</b>	<b>47</b>
<b>Обслуживание</b>	<b>47</b>
<b>Возможные неисправности и способы их устранения</b>	<b>50</b>
<b>Технические данные</b>	<b>53</b>
<b>Гарантийные обязательства</b>	<b>56</b>

## УКАЗАНИЯ ДЛЯ ПОЛЬЗОВАТЕЛЯ

Суммарная производительность внутренних блоков, работающих одновременно, не должна превышать производительность наружных блоков, иначе мощность охлаждения (обогрева) каждого внутреннего блока снизится.

Устанавливайте автомат (или предохранитель) для каждого внутреннего блока в соответствии с его производительностью и главный выключатель для всех внутренних блоков. Каждый автомат нормально замкнут и срабатывает при коротком замыкании или перегрузке. Главный выключатель предназначен для подачи или снятия питания со всех внутренних блоков одновременно. Перед чисткой внутренних блоков следует отключить общее питание.

Для «мягкого» пуска системы кондиционирования главный выключатель следует замыкать за 8 часов до пуска.

После получения сигнала остановки каждым внутренним блоком вентилятор соответствующего блока продолжает работать 20–70 секунд для утилизации остаточного холода или тепла в теплообменнике и для подготовки к последующей работе. Когда выбранный на внутреннем блоке режим работы конфликтует с режимом наружного блока, индикатор аварии внутреннего блока будет мигать через 5 секунд или будет индицироваться сообщение о конфликте на дисплее пульта, пока внутренний блок не будет остановлен. Для возврата в обычное состояние нужно выбрать режим работы внутреннего блока, не конфликтующий с режимом наружного блока. Режим охлаждения не конфликтует с режимом осушения, так же как режим вентиляции — с остальными режимами.

При монтаже не прокладывайте линии связи с кабелями питания. Минимальное расстояние — 30 см, иначе возможны проблемы со связью между блоками.

При настройке или обслуживании системы убедитесь, что нагреватель компрессора перед пуском компрессора непрерывно работает в течение 8 часов.

После старта компрессора система должна непрерывно проработать не менее 5 минут во избежание сокращения срока службы.

- Не разрешайте детям эксплуатировать кондиционер.
- Не прикасайтесь к кондиционеру мокрыми руками.
- Пожалуйста, отключите питание при чистке кондиционера или замене фильтра.
- Пожалуйста, отключите питание при остановке кондиционера на длительное время.
- Пожалуйста, не подвергайте кондиционер прямому коррозионно-опасному воздействию (вода или влага).

- Пожалуйста, не наступайте и не ставьте на кондиционер другие предметы.
- После электрических соединений на кондиционер следует подать напряжение для испытаний на утечку тока.

## ТРЕБОВАНИЯ БЕЗОПАСНОСТИ

Перед началом эксплуатации внимательно изучите данное руководство и выполняйте изложенные в нем указания для правильной эксплуатации агрегата.



### ОСТОРОЖНО!

- Данное устройство не предназначено для эксплуатации лицами (включая детей) со сниженными физическими или умственными способностями или с недостаточным опытом и знаниями, если они не находятся под наблюдением человека, отвечающего за их безопасность.
- Дети должны находиться под присмотром и не играть с оборудованием.
- Пожалуйста, пользуйтесь услугами уполномоченной сервисной организации для проведения монтажа. Неправильный монтаж может привести к протечке воды, электрическому замыканию и пожару.
- Пожалуйста, устанавливайте оборудование в места, способные выдержать его вес. Иначе кондиционер может упасть и вызвать травмы или смерть.
- Обеспечьте правильный дренаж в соответствии с инструкцией. Для предотвращения образования конденсата примите необходимые меры по теплоизоляции вентиляцию. Неправильная прокладка труб может вызвать протечки.
- Не применяйте и не храните огне- и взрывоопасные, ядовитые и другие опасные вещества рядом с кондиционером.
- В случае неисправности (например, при запахе горелого) пожалуйста, немедленно отключите питание системы кондиционирования.
- Обеспечьте хорошее вентилирование помещения во избежание недостатка кислорода.
- Никогда не просовывайте пальцы и другие предметы в решетки входа и выхода воздуха.
- Пожалуйста, постоянно контролируйте состояние монтажных кронштейнов после продолжительной эксплуатации.
- Никогда не вносите изменения в кондиционер. Для ремонта или перемещения кондиционера на другое место, пожалуйста, обращайтесь к продавцу или квалифицированному персоналу.

## ПРОДУКЦИЯ

## Модельный ряд

Вид внутренних блоков	Модель (220–240 В, 50 Гц, R410A)	Холодопроизводительность, кВт*	Теплопроизводительность, кВт**	
<b>Канальные</b> 	ESVMD-22	2,2	2,5	
	ESVMD-28	2,8	3,2	
	ESVMD-36	3,6	4	
	ESVMD-45	4,5	5	
	ESVMD-56	5,6	6,3	
	ESVMD-71	7,1	8	
	ESVMD-90	9	10	
	ESVMD-112	11,2	12,5	
	ESVMD-224-A	22,4	25	
	ESVMD-280-A	28	31	
	<b>Кассетные</b> 	ESVMC4/C-22	2,2	2,5
		ESVMC4/C-28	2,8	3,2
ESVMC4/C-36		3,6	4	
ESVMC4/C-45		4,5	5	
ESVMC4-50		5,0	5,8	
ESVMC4-56		5,6	6,3	
ESVMC4-71		7,1	8	
ESVMC4-90		9	10	
ESVMC4-112		11,2	12,5	
ESVMC4-140		14	14,5	
<b>Однопоточные кассетные</b> 	ESVMC1-22	2,2	2,5	
	ESVMC1-28	2,8	3,2	
	ESVMC1-36	3,6	4,0	
<b>Напольно потолочные</b> 	ESVMU-36	3,6	4	
	ESVMU-50	5,0	5,8	
	ESVMU-71	7,1	8	
	ESVMU-90	9	10	
	ESVMU-112	11,2	12,5	
	ESVMU-140	14,0	15,5	
<b>Настенные</b> 	ESVMW-22	2,2	2,5	
	ESVMW-28	2,8	3,2	
	ESVMW-36	3,6	4	
	ESVMW-45	4,5	5	
	ESVMW-56	5,6	6,3	
	ESVMW-71	7,1	8	

\* При температуре в помещении 27 °С по сухому термометру и 19 °С по влажному, наружной температуре 35 °С по сухому термометру.

\*\* При температуре в помещении 20 °С по сухому термометру, наружной температуре 7 °С по сухому термометру и 6 °С по влажному.

## Функции

Функция		Канальные	Кассетные	Настенные	Напольно-потолочные
Для комфортного кондиционирования	Авторестарт	●	●	●	●
	Автоматическое покаявание жалюзи	–	●	●	●
	Таймер	●	●	●	●
	Автоматический выбор режима работы	●	●	●	●
	Режим охлаждения	●	●	●	●
	Режим обогрева	●	●	●	●
	Режим осушения	●	●	●	●
	Режим вентилирования	●	●	●	●
	Горячий пуск	●	●	●	●
Для гибкого управления	Дренажный насос	–	●	–	–
	Двойное дистанционное управление	●	●	●	●
	Групповое управление одним пультом	●	●	●	●
	Управление внешними командами	●	●	●	●

Схема соединений

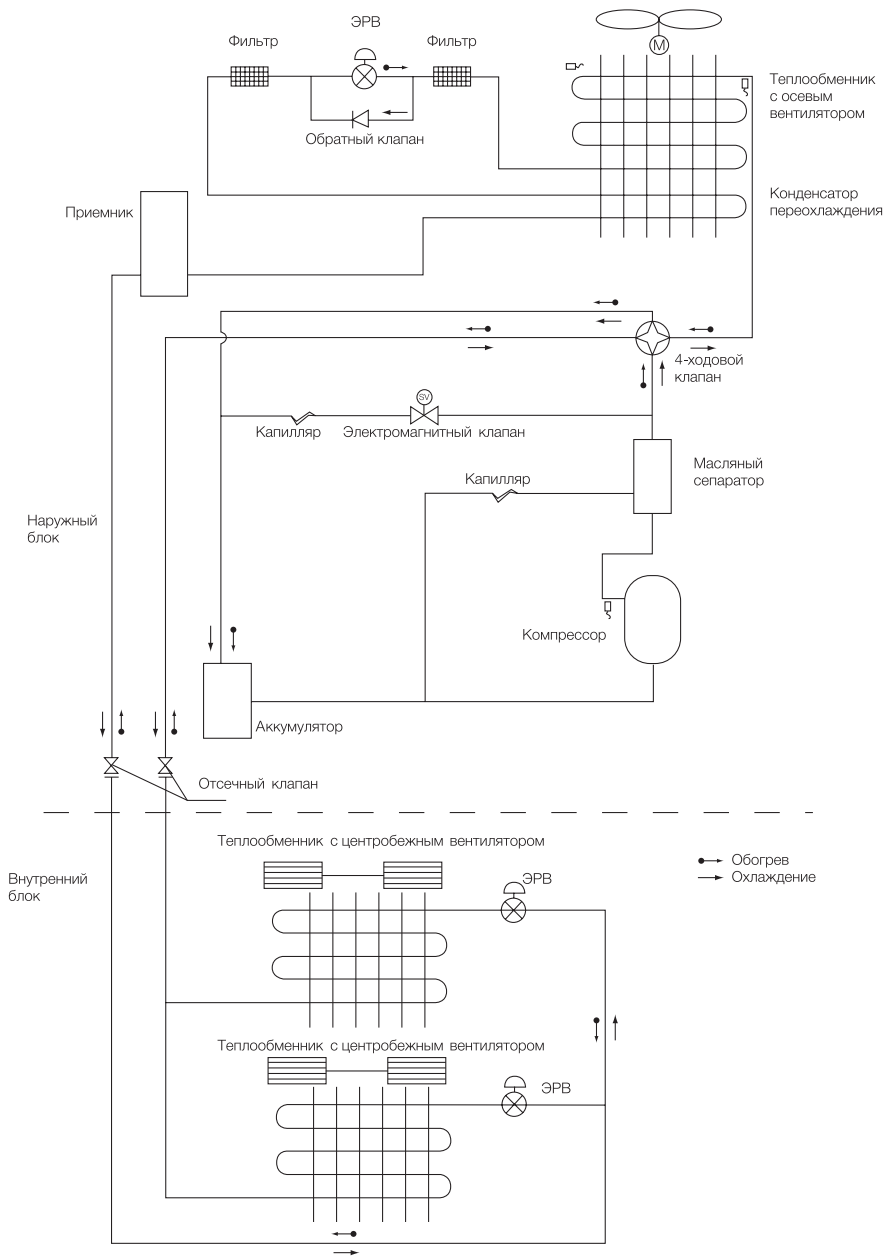

## Задание адреса внутреннего блока

Внутренние блоки одной системы для работы должны иметь уникальные адреса, поэтому при монтаже внутреннего блока ему следует присвоить адрес, не повторяющийся у других блоков системы.

Адрес блока должен соответствовать адресу его пульта.

Задание адреса производится с помощью DIP-переключателей, установленных на главных платах внутреннего блока и пульта и обозначенных «address».

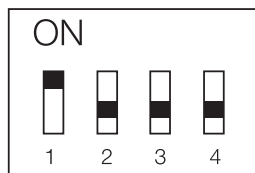

**Таблица двоичных кодов адресов, задаваемых 4-разрядным DIP-переключателем**

Перекл.4	Перекл.3	Перекл.2	Перекл.1	Адрес	Перекл.4	Перекл.3	Перекл.2	Перекл.1	Адрес
ON	ON	ON	ON	1	OFF	ON	ON	ON	9
ON	ON	ON	OFF	2	OFF	ON	ON	OFF	10
ON	ON	OFF	ON	3	OFF	ON	OFF	ON	11
ON	ON	OFF	OFF	4	OFF	ON	OFF	OFF	12
ON	OFF	ON	ON	5	OFF	OFF	ON	ON	13
ON	OFF	ON	OFF	6	OFF	OFF	ON	OFF	14
ON	OFF	OFF	ON	7	OFF	OFF	OFF	ON	15
ON	OFF	OFF	OFF	8	OFF	OFF	OFF	OFF	16

### DIP-переключатель S7

Перед подачей питания на главную плату должен быть установлен DIP-переключатель S7, задающий режим работы внутреннего блока (4-разрядный у канальных блоков, 3-разрядный для остальных).

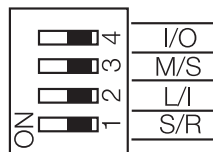

Обозначение на переключателе	Описание	ON	OFF
1 (S / R)	Выбор режима памяти а) при подаче питания выбирается режим восстановления или готовности б) эта функция действует без проводного пульта	Готовность при подаче питания	Восстановление при подаче питания
2 (L / I)	Выбор проводного пульта или приемника а) если выбирается проводной пульт, функция приемника блокируется б) если выбирается приемник, проводной пульт не работает	Выбран проводной пульт	Выбран приемник
3 (M / S)	Задание внутреннему блоку статуса ведущий/ведомый а) для решения проблемы конфликта режимов б) эта функция действует без проводного пульта	Внутренний блок ведущий	Внутренний блок ведомый
4 (I / O)	Выбор датчика окружающей температуры (только для канальных блоков) а) выбор датчика окружающей температуры на главной плате ( $T_{\text{вн}}$ ) или на приемнике ( $T_{\text{пр}}$ ) б) эта функция действует без проводного пульта	Выбран датчик окружающей температуры на главной плате	Выбран датчик окружающей температуры на приемнике

### Описание функции внутреннего блока «ведущий/ведомый»

- Эта функция действует без проводного пульта. Если проводной пульт имеется, функция действует с ним.
- Агрегат комплектуется автоматически. В качестве ведущего выбирается внутренний блок с минимальным кодом адреса блока и минимальным кодом адреса коммутационной панели.
- После определения адреса внутреннего блока режим работы группы будет соответствовать режиму работы выбранного блока. Например,

если ведущий блок работает в режиме охлаждения (обогрева), наружный блок будет работать в режиме охлаждения (обогрева) и любой внутренний блок, который включается в режиме обогрева (охлаждения), будет индифферентно конфликту режимов.

- Если у ведущего внутреннего блока случается сбой по питанию или он выключается, режим работы блока полагается таким, как при конфликте режимов, т.е. режимом работы внутреннего блока является режим работы группы блоков.

## ПУЛЬТЫ УПРАВЛЕНИЯ

### Основные функции и управление

#### Внешний вид проводного пульта



№	Описание	Пояснение отображаемых данных
11	Главный*	Отображение режима «главного» пульта.
12	Индикация включенного интерфейса	Отображается, когда изделие включено, но кнопки еще не были нажаты
13	Энергосбережение	Режим энергосбережения
14	Значение температуры	Заданное или фактическое значение температуры окружающей среды
15	Электронагреватель*	Сигнал включенного электронагревателя
16	Режим осушения теплообменника	Отображается при осушении теплообменника внутреннего блока.
17	Значение времени таймера	Режим таймера
18	Тихий режим	Тихий режим (два типа: Тихий и Автоматический Тихий)
19	Установка	Индикация установки значения при настройке

\* Проводной пульт данной серии спроектирован с большим набором различных режимов для широкого ряда кондиционерного оборудования.

Если Ваше оборудование конструктивно не поддерживает ту или иную функцию, описанную для данного пульта, то команда по выполнению этой функции производится не будет.

#### Символы на ЖК дисплее проводного пульта



№	Описание	Пояснение отображаемых данных
1	Режим качания жалюзи*	Отображает, включен ли режим качания жалюзи
2	Режим сна	Режимы сна (3 типа: режим сна 1, режим сна 2, режим сна 3)
3	Режим работы	Различные режимы работы внутреннего модуля (охлаждение, осушение, вентиляция и обогрев)
4	Разморозка	Наружный блок находится в режиме разморозки.
5	Управление с помощью карточки*	Режим управления оборудованием с помощью карточки
6	Защита	Запрет изменения настроек и выключения дистанционно
7	Скорость вращения вентилятора	Высокая, средняя, низкая или автоматическая скорость вращения вентилятора.
8	Режим блокировки кнопок	Режим блокировки кнопок управления (кнопки, температура, включение/отключение, режим работы или энергосберегающий режим мониторинга посредством удаленного контроля)
9	Турбо	Турборежим (режим временного увеличения скорости вентилятора)
10	Память (режим Restart)	Режим запоминания параметров (Внутренние блоки восстанавливают настройки, сохраненные до перерыва, вызванного сбоем электропитания)

#### Сенсорные кнопки

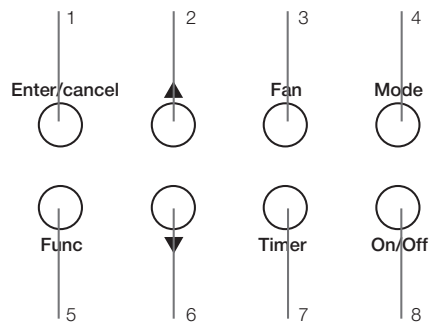

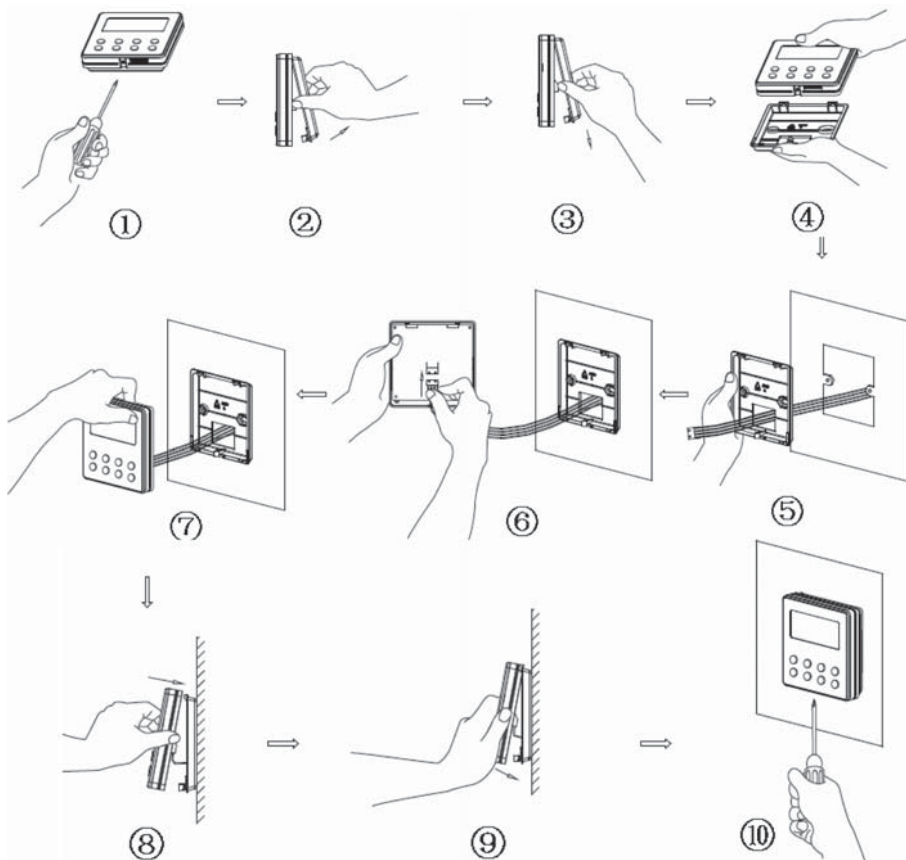

При установке следует обратить внимание на следующее:

1. Отключите вводным автоматом силовое эл. питание от оборудования.
2. Проложите 4-жильный витой кабель к месту установки пульта, а затем протяните его через прямоугольное отверстие в задней части корпуса контроллера (кабель STP 2x2 24AWG кат 5е)
3. Подсоедините заднюю часть корпуса пульта к монтажной розетке, установленной в стене, и закрепите винтами M4x25.
4. Подсоединение кабеля к проводному пульту осуществляется разъемом НК-4.
5. Затем закрепите заднюю и лицевую части пульта винтом ST2.2x6.5.



### Внимание!

При соединении проводов обратите особое внимание на следующие пункты для того, чтобы избежать влияния электромагнитных помех на оборудование и выхода его из строя:

1. Для обеспечения бесперебойной работы оборудования сигнальные и силовые провода должны прокладываться раздельно. Расстояние между ними должно составлять не менее 20 см.
2. Если изделие используется в помещении, где присутствуют электромагнитные помехи, то в качестве сигнальной линии проводного контроллера необходимо использовать экранированный витой кабель.



№	Описание	Назначение кнопки
1	Ввод/отмена	(1) Ввод/отмена выбранного значения (2) Нажмите и удерживайте кнопку в течение 5 с, для отображения температуры наружного воздуха.
2	Увеличить	(1) Установка рабочей температуры для внутреннего блока в диапазоне от 16 до 30 °С (2) Установка таймера в диапазоне: 0,5–24 ч.
6	Уменьшить	(3) Переключение между Тихим/Автоматическим Тихим режимами или между режимами сна 1/2/3.
3	Вентилятор	Выбор высокой, средней, низкой или автоматической скорости вентиляции
4	Режим	Установка режима: охлаждение, обогрев, вентиляция, осушение
5	Функция	Переключение между функциями поворота вентилятора/ сна/турборежима/установки главного контроллера/энергосбережения/Е-нагревателя/продувки/тихого режима и т.д.
7	Таймер	Установка таймера.
8	Вкл/Выкл	Включение и выключение внутреннего блока.
Одновременно кнопка 4 (режим) и кнопка 2 (увеличить)	Функция памяти	Нажмите и удерживайте эти кнопки в течение 5 с, чтобы запустить или отменить выполнение функции памяти. (Если эта опция была ранее активирована, то после сбоя электропитания, по умолчанию, будут восстановлены режимы выбранные ранее. Если эта опция была неактивирована, то внутренний блок, по умолчанию, будет выключен после восстановления подачи питания. Функция памяти по умолчанию отключена).
Одновременно кнопка 3 (вентилятор) и кнопка 6 (уменьшить)	Запрос с проводного контроллера типа оборудования	При выключенном с пульта оборудовании нажмите одновременно обе эти кнопки, после чего для оборудования способного работать на охлаждение отобразится значок «охлаждение», а для оборудования способного работать на охлаждение и на обогрев отобразится значок «обогрев».
Одновременно кнопка 2 (увеличить) и кнопка 6 (уменьшить)	Блокировка	Функция работает как при работающем оборудовании так и при выключенном внутреннем блоке с пульта. Нажмите и удерживайте обе кнопки в течение 5 с для включения режима блокировки (в этом режиме, издает не реагирует на нажатие остальных кнопок). Для выхода из режима блокировки нажмите и удерживайте эти кнопки в течение 5 с.
Одновременно кнопка 4 (режим) и кнопка 5 (функция)	Запрос и установка номера (адреса) проводного пульта	(1) При выключенном с пульта внутреннем блоке при кратковременном одновременном нажатии этих кнопок, на дисплее отобразится номер (адрес) проводного пульта (2) При выключенном внутреннем блоке, если одновременно нажать и удерживать эти кнопки в течение 5 с, то станет доступен режим установки номера (адреса) данного проводного пульта.
Одновременно кнопка 1 (ввод/отмена) и кнопка 5 (функция)	Главный проводной пульт	Отображается номер (адрес) главного проводного пульта.
Одновременно кнопка 2 (увеличить) и кнопка 5 (функция)	Сброс режима управления с главного проводного пульта	При выключенном оборудовании, если одновременно нажать и удерживать в течение 5 с данные кнопки, можно отключить контроль от главного проводного пульта.

#### 4+6 Переключение между градусами Цельсия и Фаренгейта

При выключенном состоянии, шкалы Цельсия и Фаренгейта могут быть переключены нажатием кнопки "Mode" и "▼" в течение пяти секунд.

#### 5+7 Установка датчика температуры наружного воздуха

В выключенном состоянии можно переключить в режим эксплуатации, нажав "Func" и "Timer" в течение пяти секунд, а при нажатии "Mode" на температурном дисплее отобразится "00", затем можно настроить параметры, которые показаны на таймере, нажимая кнопки "▲" и "▼". Всего есть четыре опции, а именно:

(1) Температура воздуха в помещении измеряется обратным датчиком температуры воздуха (01 отображается на таймере); в это же время, температурная компенсация, необходимая в режиме нагрева, то есть отображаемая температура воздуха — это измеренная температура минус 2 °С.

(2) Температура воздуха в помещении измеряет проводной контроллер (02 отображается на таймере)

(3) Обратный датчик температуры воздуха выбирается в соответствии с режимами: охлаждение, осушение или вентиляция; в то время как температурный датчик проводного пульта выбирается в соответствии с режимом нагрева или автоматическим режимом (03 отображается на таймере).

(4) Датчик температуры проводного пульта выбирается в соответствии с режимами: охлаждение, осушение или вентиляция; в то время как датчик температуры возвратного воздуха выбирается в режиме нагрева (04 отображается на дисплее таймера).

#### 5+6 Просмотр ошибки

В любом режиме можно посмотреть ошибки, нажав «Func» и "▼" в течение пяти секунд, затем нажать "Mode" и на дисплее температуры отобразится «00», а затем, нажать кнопки "▲" и "▼" для регулировки серийного номера и кода ошибки, отображаемого на дисплее таймера. № 5 является последней ошибкой устройства.

## Настройка пульта при пуско-наладочных работах

### Просмотр и установка номера (адреса) проводного пульта

Просмотр номера (адреса) проводного пульта:

При выключенном внутреннем блоке временно нажмите одновременно кнопки Функция и Режим, после чего на ЖК-дисплее отобразится адрес проводного контроллера.

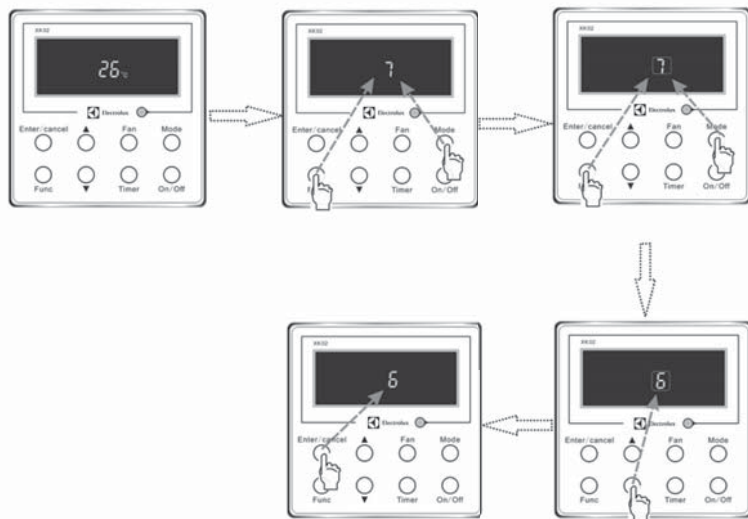

Просмотр и установка номера (адреса) проводного пульта

### Установка режима MASTER/SLAVE (Главный/подчиненный)

Если режим Главный активирован, то оборудование включается в том режиме в который включен главный проводной пульт. Переключение в режимы охлаждения/нагрев происходит при переключении на главном проводном пульте. Главный проводной пульт соединен с главным внутренним блоком. Установленный номер (адрес) главного пульта совпадает с номером (адресом) главного внутреннего блока.

Работа и индикация (см. рис. ниже)

- Индикация MASTER/SLAVE отображается на ЖК дисплее:
  - если отображается надпись **MASTER**, то Вы работаете с главным пультом.
  - если надписи **MASTER** нет, то Вы работаете с подчиненным пультом.

### Установка номера (адреса) проводного пульта

Нажмите одновременно кнопки Функция и Режим и удерживайте их в течение 5 с. В этом случае, на ЖК-дисплее отобразится мигающее число. Нажимая кнопки ▲ или ▼, можно изменить значение номера (адреса). После этого для подтверждения выбора нажмите кнопку Ввод/отмена.

Возможные значения номера (адреса) от 1 до 16.

Процедура просмотра и установка номера (адреса) изображена на рис. ниже:

- Установка проводного пульта в положение MASTER:

- если при выключенных с пульта внутренних блоках нажать и удерживать кнопку Режим в течение 5 с, то начнет мигать надпись **MASTER**, после чего необходимо нажать в течение 5 с кнопку Ввод/Отмена для подтверждения введенного режима.

Если в течение 5 с никаких действий не производится, то установка режима будет отменена.

- Отмена установки на пульте режима MASTER. Если при выключенном с пульта внутреннем блоке одновременно нажать кнопки Функция и Увеличить, то на пульте отобразится надпись CL, надпись **MASTER** исчезнет с экрана проводного пульта внутреннего блока.
- Просмотр номера (адреса) проводного пульта, активированного как главный.

При одновременном нажатии кнопки Функция и Ввод/Отмена на ЖК дисплее в зоне для отображения температуры появится номер (код адреса) главного пульта. Диапазон возможных

адресов: 1–16. Если ни один из проводных пультов не активирован как главный, то на экране появится надпись «No».

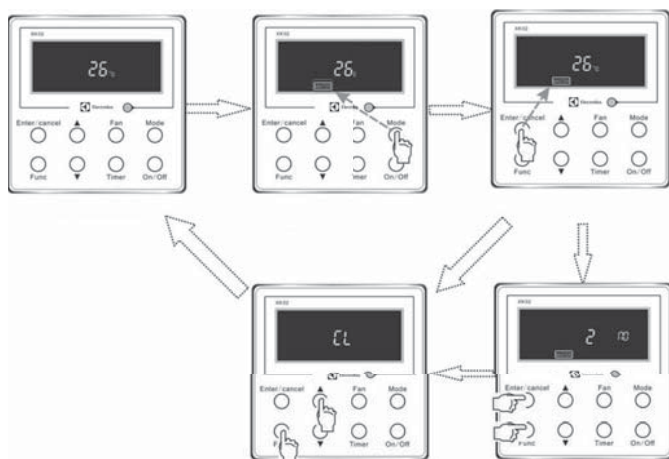

Установка режима Главный/подчиненный



#### Примечания:

1. Если оборудование, включенное с проводного пульта активированного как главный, включено на режим «охлаждение», а внутренний блок с подчиненного пульта включить в режим «обогрев», то на экране появится сообщение о конфликте режимов.
2. Если оборудование, включенное с проводного пульта активированного как главный, включено на режим «обогрев», а внутренний блок с подчиненного пульта включить в режим «охлаждение» или «осушение», то на экране появится сообщение о конфликте режимов.
3. Если главный проводной пульт выключен или включен в режим «вентиляции», то режим работы устройства станет таким же, как и режим работы внутреннего блока, включенного с подчиненного пульта.
4. Если одновременно включить несколько проводных пультов, то главным внутренним блоком будет блок с минимальным значением номера (адреса).

## Эксплуатация

### Включение/Выключение

Нажмите кнопку Вкл/Выкл для включения устройства.

Повторно нажмите эту кнопку для отключения устройства.



#### Примечания:

На рисунках снизу слева изображен дисплей пульта после подачи питания при выключенном и при включенном оборудовании при отключенном оборудовании.



### Выключенное состояние

#### Установка режимов

Когда оборудование включено, нажимайте кнопку Режим для переключения между режимами. Переключения осуществляются в следующей последовательности:

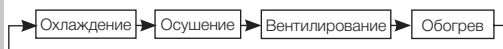

#### Установка температуры

Нажимайте кнопку ▲ или ▼ для повышения/уменьшения температуры. Если удерживать нажа-



### Включенное состояние

той любую этих кнопок, то температура будет изменять свое значение на 1 °C каждые 0,5 с.

Для режимов охлаждения, осушения, обогрева температуру можно изменять в пределах от 16 °C до 30 °C.

В режиме вентиляции температура установлена на уровне 26 °C.

В автоматическом режиме температура не задается.

Процедура установки температуры изображена на рисунке ниже.



### Установка скорости вентилятора



Во включенном/выключенном состоянии внутреннего блока нажимайте кнопку Вентилятор для изменения скорости вентилятора в следующей последовательности, изображенной на рисунке ниже.

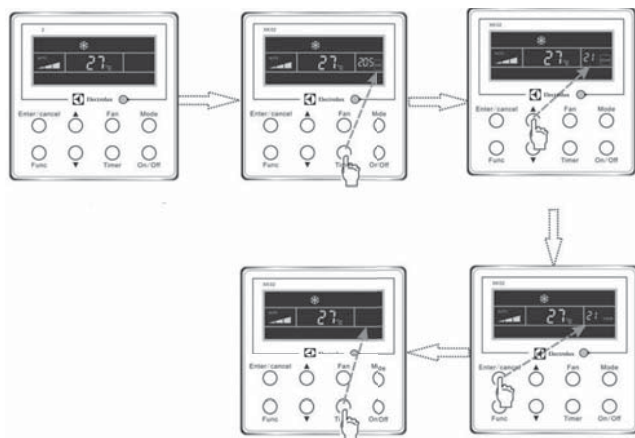

### Выключенное состояние

Диапазон значений таймера: 0,5–24 ч. Каждое нажатие кнопок ▲ или ▼ изменяет устанавливаемое время на 0,5 ч. Если удерживать нажатой любую из этих кнопок, значение таймера будет меняться на 0,5 ч. каждые 0,5 с.

### Установка режима качания жалюзи

Включение режима качания жалюзи: Нажмите кнопку Функция для активации режима качания жалюзи. На экране начнет мигать соответствующий индикатор.

### Установка таймера

Во включенном/выключенном состоянии внутреннего блока нажмите кнопку Таймер для включения/выключения таймера.

Установка таймера. Если нажать кнопку Таймер, не устанавливая время работы, на ЖК-дисплее отобразится время в формате xx.x часов, разряд часов будет мигать. В этом случае, нажмите кнопки ▲ или ▼ для установки времени. Для окончания настройки нажмите кнопку Ввод/отмена.

Сброс таймера. Если нажать кнопку Таймер после установки таймера, на экране не будет отображаться время в формате xx.x часов, это означает то, что таймер сброшен.

Запуск таймера на включенном изделии показан на рисунке ниже.

После этого нажмите кнопку Ввод/Отмена для подтверждения выбора.

Отключение режима качания жалюзи. Если включен режим качания жалюзи, то для отключения этой функции нажмите кнопку Функция. На экране начнет мигать соответствующий индикатор. После этого нажмите кнопку Ввод/Отмена для подтверждения отключения данной функции.

Процедура настройки режима изображена на рисунке ниже.

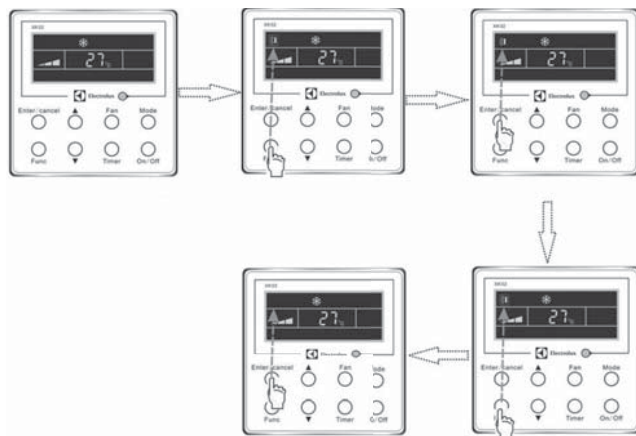

#### Установка режима качания жалюзи

Процедуры настройки режимов сна, турборежима, продувки и Тихого режима аналогичны описанному выше алгоритму.

#### Установка режима сна

Включение режима сна. Нажмите и удерживайте кнопку Функция до тех пор, пока оборудование не перейдет в режим сна. Затем нажимайте кноп-

ки ▲ или ▼ для переключения между режимами Сон 1, Сон 2, Сон 3. После этого нажмите кнопку Ввод/Отмена для включения выбранного режима.

Выход из режима сна. В режиме сна нажмите кнопку Функция. После этого нажмите кнопку Ввод/Отмена для выхода из режима.

Установка режима сна изображена на рисунке ниже.

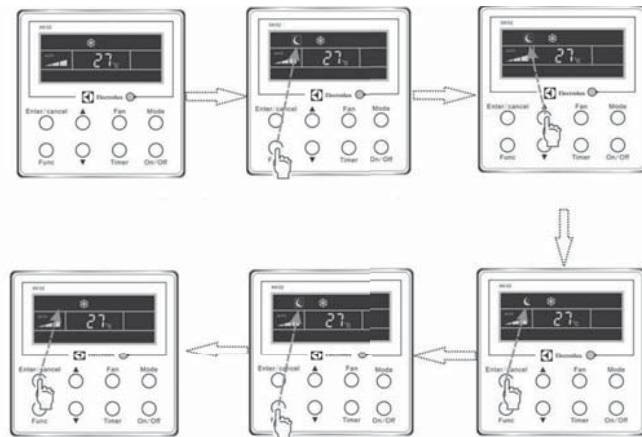

#### Установка режима сна

После сбоев электропитания режим сна по умолчанию выключен.

### Рекомендации по использованию режимов сна

#### Режим сна 1

Если до этого изделие работало в режиме охлаждения или осушения, то при переходе в режим сна 1 температура в течение часа на 1 °С, в течение следующего часа температура станет увеличиваться еще на 1 °С. Больше температура изменяться не будет.

Если до этого изделие работало в режиме обогрева, то при переходе в режим сна 1 температура будет понижаться в течение часа на 1 °С, в течение следующего часа температура будет понижаться еще на 1 °С. Больше температура изменяться не будет.

#### Режим сна 2

Для режима охлаждения температура может быть установлена в интервалах между 16 и 23 °С, 24 и 27 °С, 28 и 29 °С или на 30 °С, каждому из них соответствует своя кривая изменения температуры в режиме сна 2. Данная зависимость изображена на рисунке ниже (Примечание: Схема применима только для заданных значений, а действительная температура должна быть привязана к конкретным временным точкам).

Пример. Температура установлена на уровне 25 °С в режиме охлаждения. После перехода в режим сна 2 температура увеличивается на 1 °С каждый час. После того, как общий прирост составит 2 °С, она зафиксируется на уровне 27 °С. Через 7 часов после перехода в режим сна температура будет снижена на 1 °С, т. е. до 26 °С. Оставшееся время температура меняться не будет.

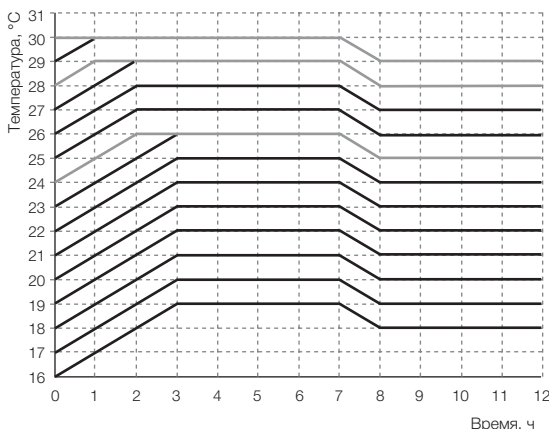

#### Кривые изменения температуры в режиме сна 2 для режима обогрева

Для режима обогрева температура может быть установлена на 16 °С либо в интервалах между 17 и 20 °С, 21 и 27 °С, 28 и 30 °С. Каждому интервалу соответствует своя кривая изменения температуры, все зависимости изображены на рисунке ниже:

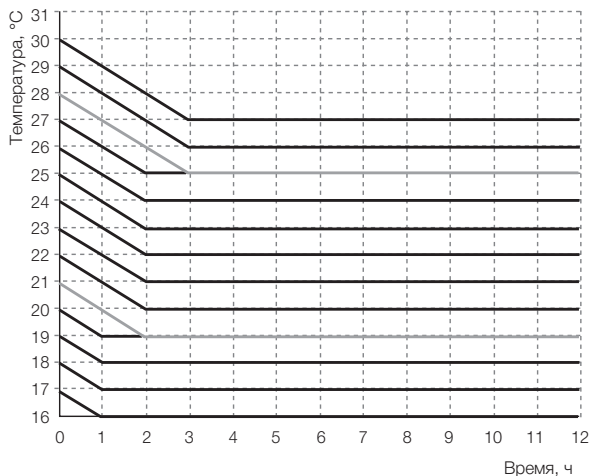

Кривые изменения температуры в режиме сна для режима обогрева

Пример. Температура в режиме обогрева установлена на уровне 22 °С. После перехода в режим сна температура будет снижаться на 1 °С каждый час. После того, как суммарное снижение температуры составит 2 °С (уровень достигнет 20 °С), температура зафиксируется на этом уровне

### Режим сна 3

Установка кривой в режиме сна 3.

1. После перехода в режим сна 3, нажмите кнопку Таймер для самостоятельной настройки изменения температуры. В этом случае на месте таймера отобразится надпись 1 HOUR (1 час), а температура будет соответствовать последним

настройкам режима сна и отображаться в области отображения температур на ЖК дисплее.

- Нажмите ▲ или ▼ для изменения температуры в зависимости от времени.
- Нажмите кнопку Таймер, время изменится автоматически на 1 час, а температура останется прежней и будет видна в области отображения температур на ЖК дисплее.
- Повторяйте шаги 2 и 3, пока настройка на 8 часов не будет окончена.
- Для окончания настройки нажмите кнопку Ввод/Отмена.

Настройка регулировки температур в режиме сна 3 изображена на рисунке ниже.

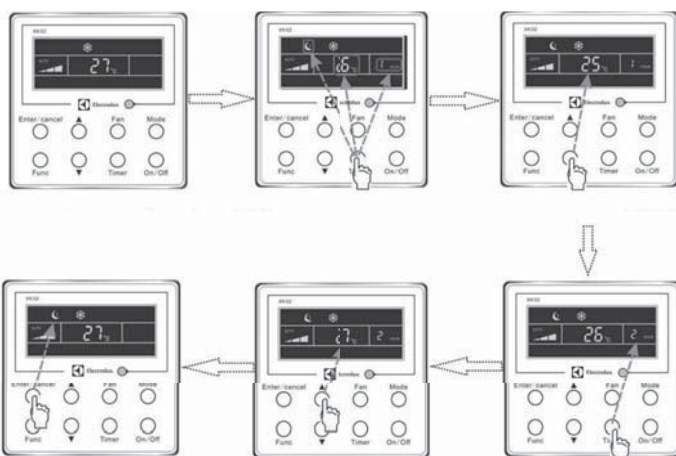

Настройка регулировки температур в режиме сна 3





### Примечания

1. Если во время описанной ранее настройки нажать кнопку Функция либо ничего не нажимать в течение 5 с, то процесс настройки будет отменен.
2. По умолчанию температура в режиме сна 3 равна 26 °С. По окончании процесса настройки проводной контроллер автоматически запомнит введенные данные.

### Установка турборежима

Благодаря высокой скорости вентилятора с помощью изделия можно произвести быстрое охлаждение или обогрев. Таким образом, комнатная

температура может быстро приблизиться к заданному значению.

Если устройство находится в режиме охлаждения или обогрева, нажмите и удерживайте кнопку Функция до тех пор, пока не будет выбран турборежим, для подтверждения выбора нажмите кнопку Ввод/Отмена.

Когда запущена функция турборежима, нажмите кнопку Функция, а затем Ввод/Отмена для выхода из этого режима.

Установка турборежима изображена на рисунке ниже.

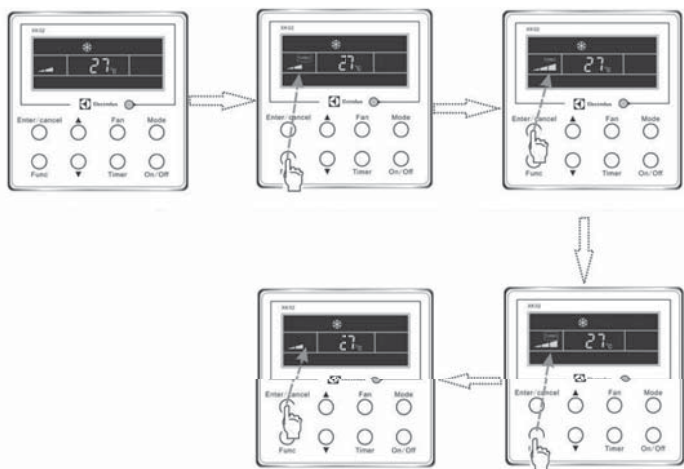

Процедура установки турборежима



### Примечания

1. Если при запуске турборежима, разница между заданной и фактической температурами не более 2°C (это определяется в течение минуты), турборежим автоматически отключается.
2. Для режимов осушения и вентилирования турборежим не предусмотрен. При восстановлении работы после сбоев электропитания турборежим автоматически выключается. При включении Тихого режима турборежим выключается.

### Установка режима энергосбережения

Энергосберегающий режим приводит к тому, что кондиционер начинает работать в меньшем температурном диапазоне, это становится возможным за счет увеличения минимального значения допустимых температур в режиме охлаждения или осушения, и снижения максимального значения в режиме обогрева.

#### Настройка энергосберегающего режима для охлаждения

Если включенное оборудование находится в режиме охлаждения или осушения, нажмите и удерживайте кнопку Функция, чтобы выбрать нужный режим, затем, нажимая кнопку ▲ или ▼, установите минимальный уровень температуры в режиме охлаждения. Затем нажмите кнопку Ввод/Отме

на для того, чтобы изменения вступили в силу. По умолчанию это значение равно 26 °С.

Для отключения энергосберегающего режима нажмите кнопку Функция, а затем кнопку Ввод/Отмена.

Настройка энергосберегающего режима изображена на рисунке.

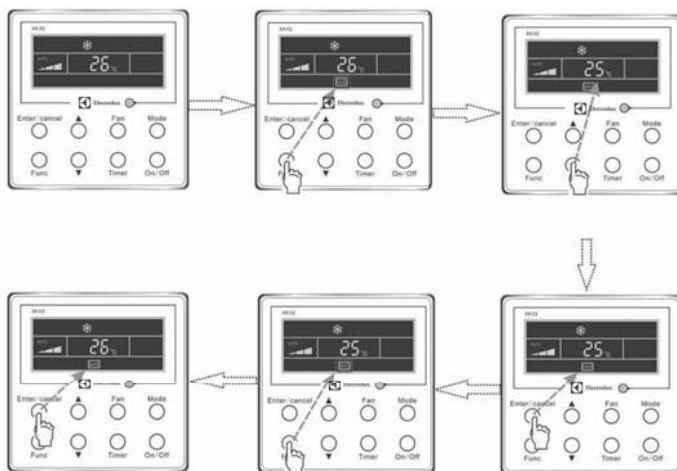

**Установка энергосберегающего режима для охлаждения**

Настройка энергосберегающего режима для обогрева

Если включенное устройство находится в режиме обогрева, нажмите и удерживайте кнопку Функция, чтобы выбрать нужный режим, затем нажмите кнопку ▲ или ▼ для установки максимального уровня температуры в режиме обогрева. Затем нажмите кнопку Ввод/Отмена для того,

чтобы изменения вступили в силу. По умолчанию верхнее предельное значение температуры равно 20 °С.

Для отключения энергосберегающего режима нажмите кнопку Функция, а затем кнопку Ввод/Отмена.

Настройка энергосберегающего режима для обогрева изображена ниже.

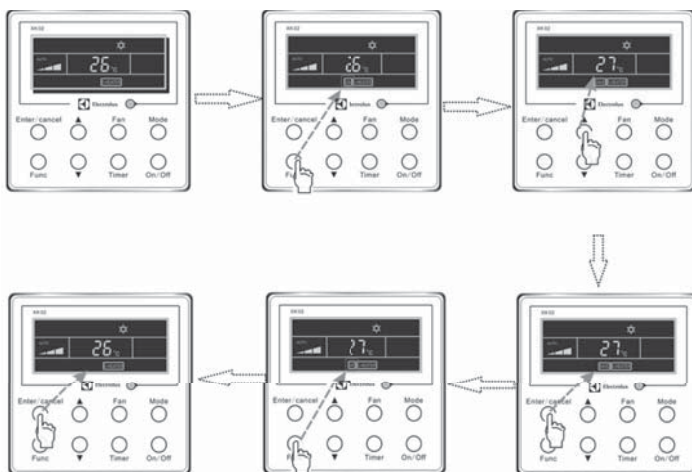

**Установка энергосберегающего режима для обогрева**



### Примечания

1. Если во время описанной ранее настройки нажать кнопку Функция либо ничего не нажимать в течение 5 с, то процесс настройки будет автоматически отменен, текущее установленное значение будет запомнено.
2. После подачи электропитания режим энергосбережения снова включается.

### Установка режима электрообогрева

В режиме обогрева можно включать функцию Электронагреватель для повышения эффективности работы.

В режиме обогрева нажмите кнопку Функция для активации функции дополнительного электрического обогрева, затем кнопку Ввод/Отмена для подтверждения выбора.

Процедура настройки изображена на рисунке ниже.

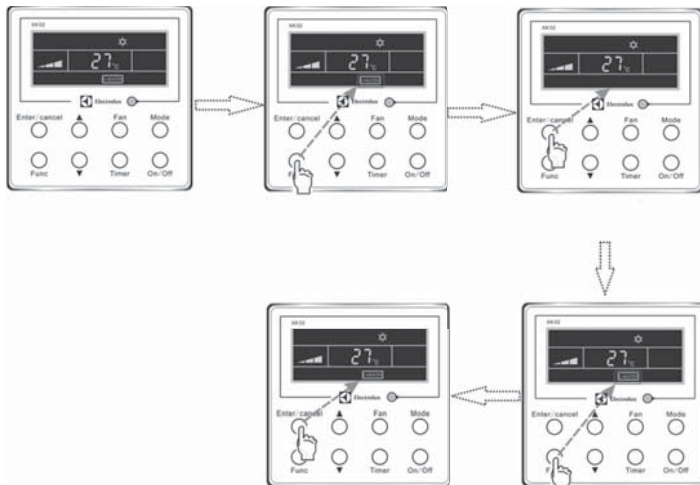

Установка функции вспомогательного электрообогрева

### Установка режима продувки

После выключения оборудования конденсат на испарителе внутреннего блока принудительно испаряется продувкой теплообменника для предотвращения появления плесени.

В режиме охлаждения и осушения нажмите кнопку Функция для активации этой функции, за-

тем кнопку Ввод/Отмена для подтверждения выбора.

В режиме продувки нажмите кнопку Функция, а затем кнопку Ввод/Отмена для выхода из этого режима.

Процедура настройки режима продувки изображена на рисунке ниже.

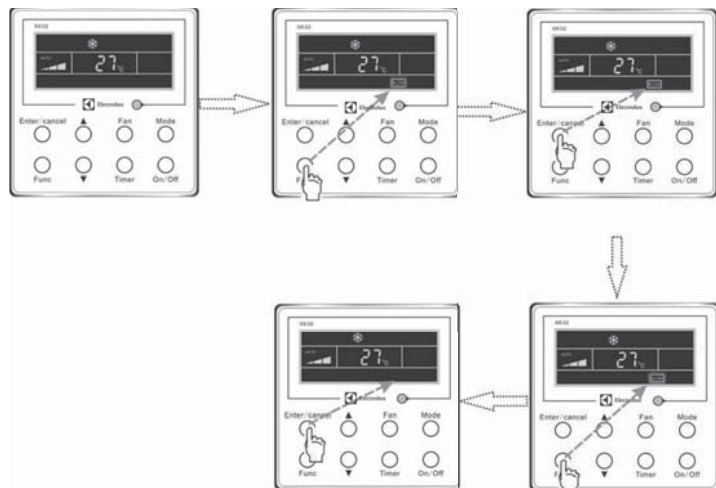

Процедура настройки функции продувки



### Примечания

1. Если выключить оборудование с включенным режимом продувки с помощью кнопки Вкл/Выкл или посредством удаленного пульта, встроенный вентилятор внутреннего блока будет работать на минимальной скорости еще, по меньшей мере, 10 минут (будет отображаться надпись BLOW). Если функция продувки отключена, то отключение внутреннего модуля произойдет незамедлительно.
2. Режим продувки не предусмотрен для режимов вентилирования и обогрева.

### Установка тихого режима

Тихий режим представлен в двух вариантах: Тихий и Автоматический тихий.

Нажмите и удерживайте кнопку Функция, пока не активируется настройка Тихого режима и не начнет мигать соответствующий индикатор Тихий или Автоматический Тихий. С помощью кнопок ▲ или ▼ выберите нужный, а затем нажмите кнопку Ввод/Отмена для подтверждения.

При работе в Тихом режиме нажмите кнопку Функция для входа в меню выбора Тихого режима. Начнет мигать значок Тихий или Автоматический Тихий, нажмите кнопку Ввод/Отмена для выхода из режима.

Процедура настройки Тихого режима изображена на рисунке ниже.

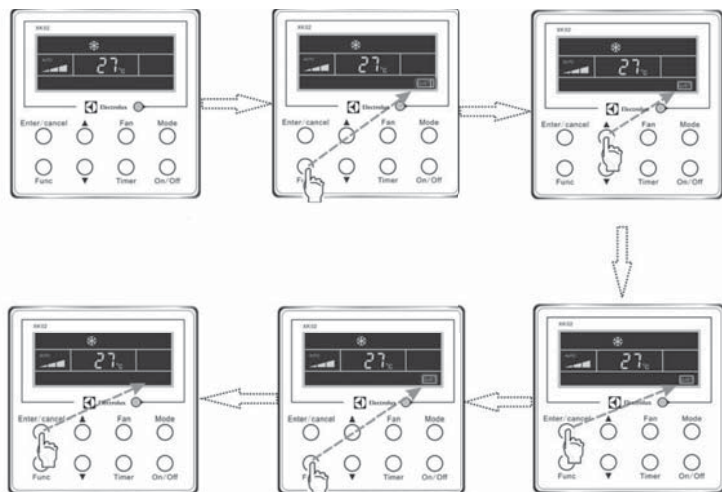

Процедура настройки Тихого режима



### Примечания

1. Пока активен Тихий режим, скорость вращения — низкая, ее нельзя изменить.
2. Когда активизирован Автоматический Тихий режим, то режим работы вентилятора внутреннего блока будет зависеть от разницы между комнатной и заданной температурами. В этом случае скорость работы вентилятора можно настраивать.
3. Скорость работы устройства – установленная, если разность между комнатной и заданной температурами  $\geq 4$  °C; если разность температур в интервале 2–3 °C, то скорость ниже на один

уровень; если разность температур  $\leq 1$  °C, то скорость минимальна.

4. В Автоматическом Тихом режиме скорость работы вентилятора внутреннего блока может быть только снижена. Если вручную установить высокую скорость работы устройства, то Автоматический Тихий режим станет неактивен.
5. Автоматический Тихий режим не предусмотрен для режимов обогрева и осушения. После сбоя электропитания Тихий режим становится неактивным.

### Функция блокировки

Для активирования данного режима после включения оборудования или при выключенном с пульта внутреннем блоке нажмите и удерживайте кнопки ▲ ▼ одновременно в течение 5 с — до тех пор, пока контроллер не активирует функцию блокировки. В этом случае на ЖК-дисплее отобразится .

Для разблокировки данной функции так же нажмите и удерживайте эти кнопки в течение 5 с.

При активированном режиме блокировки другие кнопки неактивны.

### Функция памяти (режим Restart)

Для включения/выключения режима Restart при выключенном с пульта внутреннем блоке, одновременно нажмите и удерживайте кнопки Режим и ▲ для переключения между режимами памяти (restart). При активированном режиме на ЖК индикаторе будет отображаться надпись Memory. Если эта функция неактивна, то устройство после сбоя в электропитании и его последующего восстановления будет выключено.

Если режим Restart предварительно был активирован, то после возобновления подачи питания будут восстановлены ранее действовавшие основные параметры работы.

Запоминаемые в режиме Restart параметры: Вкл/выкл, режим, установленная температура, установленная скорость вентилятора, энергосбережение, блокировка.

### Функция управления с помощью карты

Если система оборудована устройством для управления посредством карты, то проводной пульт будет давать команду на включение после вставки карты и прекращать работу оборудования при ее изъятии. После изъятия карты и ее повторной вставки, изделие будет работать в соответствии с занесенными в память параметрами. Если карта не вставлена (или плохо вставлена), отобразится значок .



### Примечание:

Во время удаленного контроля, значок  не отображается.

### Запрос функционального типа проводного пульта

При выключенном с пульта внутреннем блоке одновременно нажмите и удерживайте кнопки Обогрев и ▼, чтобы получить информацию о типе проводного пульта. Значок \* означает, что он предназначен для моделей, работающих только

для охлаждения, а значок  — для моделей, работающих на обогрев и на охлаждение.

### Запрос уличной температуры

Независимо от того, включен ли внутренний блок или нет, при нажатии и удерживании кнопки Ввод/Отмена в течение 5 с в области отображения температуры Вы увидите уличную температуру. Если во время выполнения запроса Вы нажмете кнопку Функция или кнопку Вкл/Выкл либо попытаетесь измерить уличную температуру в процессе установки температуры, данный запрос не будет выполнен.

Если после отображения уличной температуры никаких действий на протяжении 10 с не произойдет, то надпись автоматически исчезнет.

### Переключение между температурными шкалами по Цельсию и по Фаренгейту

При выключенном с пульта внутреннем блоке одновременно нажмите кнопки Режим и ▲ ▼. Через 5 с на ЖК панели произойдет переключение на другую температурную шкалу. Отобразится значок °C или °F.

### Отображение ошибок

При возникновении неполадок во время работы системы на экране в области отображения температуры Вы увидите код ошибки. Если одновременно возникло несколько ошибок, то их коды будут появляться поочередно.

При возникновении ошибки отключите устройство и обратитесь за помощью к специалисту.

На рисунке ниже изображен код ошибки – Неисправности датчика температуры на выходе из теплообменника внутреннего блока.



## Расшифровка кодов ошибок

Код	Неисправность
E1	Сработала защита по высокому давлению
E2	Сработала защита внутреннего блока от обмерзания
E3	Сработала защита по низкому давлению
E4	Сработала защита компрессора по температуре нагнетания
E5	Сработала защита от перегрузки по току
E6	Нет обмена данными между наружным и внутренним блоками (неисправность линии коммуникации)
E7	Конфликт установленных режимов работы внутренних блоков
E8	Защита от перегрузки вентилятора внутреннего блока
E9	Защита от переполнения дренажной ванны (для моделей со встроенным дренажным насосом)
F0	Неисправность датчика температуры окружающего воздуха (внутренний блок)
F1	Неисправность датчика температуры на входе теплообменника внутреннего блока
F2	Неисправность датчика температуры средней части теплообменника внутреннего блока
F3	Неисправность датчика температуры на выходе из теплообменника внутреннего блока
F4	Неисправность датчика окружающей температуры наружного блока
F5	Неисправность датчика температуры на входе в теплообменник наружного блока
F6	Неисправность датчика температуры на входе в теплообменник наружного блока
F7	Неисправность датчика температуры на выходе из теплообменника наружного блока
F8	Неисправность датчика температуры нагнетания 1-го компрессора (компрессор с фиксированной частотой)
F9	Неисправность датчика температуры на трубе нагнетания 2-го компрессора (компрессор Digital Scroll)
FA	Неисправность датчика температуры картера 1-го компрессора (компрессор с фиксированной частотой)
Fb	Неисправность датчика температуры картера 2-го компрессора (компрессор Digital Scroll)
Fc	Неисправность датчика высокого давления
Fd	Неисправность датчика низкого давления
En	Неисправность дополнительного электронагревателя

## Общие указания по размещению кондиционеров

Место размещения блоков должно быть выбрано с учетом требований безопасности, свободного доступа при обслуживании и эксплуатации и максимально возможной длины соединительных труб.

Внутренний и внешний блоки должны быть расположены таким образом, чтобы обеспечить беспрепятственный приток и отток входящего и выходящего потоков воздуха.

Блоки должны быть установлены с помощью надежных кронштейнов, рассчитанных на вес блоков.

В месте установки внутреннего блока должен быть организован надежный слив конденсата.

Не допускается установка блоков в местах с содержанием в воздухе горючих и ядовитых ве-

ществ, высокой запыленностью и повышенной влажностью.

Не размещайте блоки в местах, где они будут подвержены прямому попаданию солнечного света или воздействию иного источника тепла.

Наружный блок должен быть установлен таким образом, чтобы работа компрессора не мешала окружающим.

Для защиты наружного блока от дождя, прямого солнечного света и тому подобного необходимо предусмотреть навес.

При установке нескольких наружных блоков в непосредственной близости друг от друга необходимо учитывать направление выходящих воздушных потоков. Воздушные потоки не должны быть направлены навстречу друг другу.

При работе на обогрев на теплообменниках наружных блоков выпадает конденсат, замерзающий при отрицательных температурах.

## Беспроводной пульт







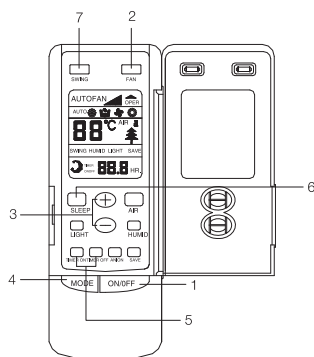

**Описание**

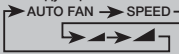
Беспроводной инфракрасный пульт поставляется в комплекте со всеми внутренними блоками. Пульт предназначен для дистанционного управления внутренним блоком.

**Основные функции**

- Включение/выключение блока.
- Установка необходимого режима работы: охлаждение, отопление, осушение или вентилирование.
- Установка необходимой температуры воздуха в помещении.
- Установка необходимой скорости работы вентилятора внутреннего блока.
- Создание расписаний работы блока.

**Описание панели управления**

1 ON/OFF	Кнопка включения/выключения блока
2 FAN	Кнопка выбора скорости работы вентилятора по следующей схеме 
3  	Кнопки задания температуры. При нажатии на «+» температура увеличивается на 1 °C, а при нажатии на «-» температура уменьшается на 1 °C. Диапазон задания 16–30 °C
4 MODE	Кнопка выбора режима работы блока  где  - охлаждение,  - осушение,  - вентилирование,  - отопление
5  	Кнопка установки времени включения/выключения блока по таймеру
6 SLEEP	Кнопка включения ночного режима. При активации ночного режима при работе блока в режимах охлаждения, осушения, отопления внутренний блок работает по следующей схеме: температура воздуха автоматически увеличивается/уменьшается на 1–2 °C за установленный период времени, а затем блок работает при температуре, запрограммированной для комфортного сна
7 SWING	Кнопка качания жалюзи на определенный угол



## Замена батареек

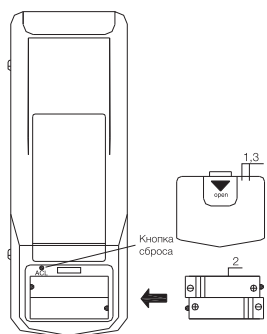

В пульте применяются две батарейки AAA.

- 1 — Снимите крышку сзади пульта движением вниз
- 2 — Выньте севшие батарейки и вставьте новые, соблюдая полярность.
- 3 — Верните крышку на место.

## Примечания

*Сразу после замены батареек все надписи и коды на дисплее отображаться не будут. Пульт начнет работу спустя 10 секунд.*

1. Срок службы батареек примерно 1 год.
2. Не используйте новую батарейку вместе со старой или батарейки разных типов.
3. Если пульт не используется длительное время, вынимайте из него батарейки во избежание повреждения из-за протечек батареек.
4. Пульт не должен находиться ближе 1 м от телевизора и других электроприборов.
5. Пользуйтесь пультом в диапазоне его работы (около 10 м).
6. Если пульт не работает после замены батареек, пожалуйста, снимите заднюю крышку и нажмите кнопку ACL для сброса.

## Поломка пульта

- Если беспроводной пульт потерялся или сломался, управлять кассетным внутренним блоком можно следующим образом.
- При выключенном блоке нажмите кнопку AUTO на углу блока. Агрегат начнет работать в режиме охлаждения с высокой скоростью вентилятора. Температура автоматически задается 26 °С.
- При выключенном агрегате нажмите кнопку TEST на углу блока. Агрегат начнет работать в режиме обогрева с высокой скоростью вентилятора. Температура автоматически задается 20 °С.
- При включенном в режиме охлаждения блоке нажмите кнопку AUTO на углу блока. Агрегат остановится.

- При включенном в режиме обогрева блоке нажмите кнопку TEST на углу блока. Агрегат остановится.



## ВНИМАНИЕ!

Избегайте пользоваться указанным способом при исправном пульте. На углу блока имеются три индикатора: красный для питания, зеленый для работы и желтый для таймера.

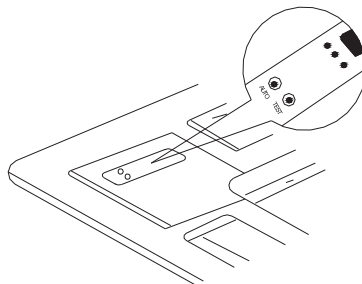

## Беспроводный пульт



## Осторожно!

Убедитесь, что нет никаких препятствий между беспроводным пультом управления и приемником ИК-сигнала.



Дистанция приема сигнала беспроводного пульта может быть до 10 м.



Не роняйте и не бросайте беспроводной пульт в случайном порядке.

Не допускайте попадание жидкости на беспроводной пульт.

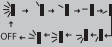
Никогда не подвергайте беспроводной пульт воздействию прямых солнечных лучей и высокой температуры.

## Панель управления беспроводного пульта управления

Название	Описание функций
Кнопка «ON/OFF» (Вкл/Выкл)	Нажмите эту кнопку, и устройство включится, нажмите еще раз и устройство выключится. При включении или выключении устройства функции Таймер, Сон будут отменены, но установлено время останется.
«←» кнопка	Заданная температура может быть снижена нажатием этой кнопки. Непрерывное нажатие этой кнопки в течение более 2 секунд может быстро изменить температуру, пока кнопка не будет отпущена, и затем произойдет передача информации, и в этом случае °C и °F будут отображаться все время. Регулировка температуры недоступна в автоматическом режиме, но запрос можно отправить, нажав на эту кнопку.
«→» кнопка	Заданная температура может быть увеличена нажатием на эту кнопку. Непрерывное нажатие на эту кнопку в течение более 2 секунд может быстро изменить температуру, пока кнопка не будет отпущена, и затем произойдет передача информации, и в этом случае °C и °F будут отображаться все время. Регулировка температуры недоступна в автоматическом режиме, но запрос можно отправить, нажав на эту кнопку. Диапазон настройки градусов Цельсия: 16-30; по шкале Фаренгейта - 61-86.
Кнопка «BLOW»	Нажатием этой кнопки можно активировать или деактивировать функцию BLOW. В режиме охлаждения и осушения этой кнопки, если на дисплее отображается BLOW, это означает, что BLOW функция активизирована. При повторном нажатии этой кнопки, если BLOW исчезнет, это значит, что функция BLOW деактивирована. BLOW OFF по умолчанию. При работе кнопок вкл/выкл и при переключении режимов на режим охлаждения и осушения, функция BLOW сохранит свое исходное состояние. Если устройство отключено, то единственный вариант – это BLOW OFF. В режимах Авто, вентиляция или обогрев, BLOW функция не может быть активирована, если BLOW не отображается.
Кнопка «MODE» (режим)	<p>Нажимая эту кнопку, можно выбирать авто-режим, режимы охлаждения, осушения, вентиляции, обогрева.</p>  <p>△ AUTO    ☀ HEAT    △ DRY    🌀 FAN</p>
Кнопка «SWING UP/DOWN» (поворот вверх/вниз)	<p>Нажмите эту кнопку, чтобы отрегулировать угол поворота, который кругообразно меняется, как показано ниже:</p>  <p>☪ SWING UP    OFF    ☩ SWING DOWN</p> <p>Это универсальный беспроводный пульт. Когда он получает любые управляющие поворотом команды, состояние поворота обозначается ☪ SWING UP. Когда жалюзи начинают поворачиваться вверх и вниз, если SWING функцию остановить, створка жалюзи остановится и останется в текущем положении. ☪ Указывает на то, что створки жалюзи качаются вверх и вниз среди этих пяти направлений.</p>
Кнопка «FAN»	<p>Нажимая эту кнопку, можно выбирать авто-режим, низкую, среднюю, высокую скорость по кругу:</p>  <p>Low fan Middle fan High fan</p> <p>После включения скорость вентилятора «авто» устанавливается по умолчанию. В режиме осушения устройство может работать только при низкой скорости вращения вентилятора. Примечание: в режиме осушения вентилятор будет работать на низкой скорости, хотя беспроводный пульт будет показывать, что скорость вентилятора изменена.</p>
Кнопка «CLOCK»	Нажатие этой кнопки позволяет установить часы, после мигания Ⓞ нажмите «+/-» кнопку для установки времени в течение 5 секунд. Если CLOCK кнопка нажата постоянно в течение более 2 секунд, то время будет увеличиваться на 10 минут каждые 0.5 секунд. После этого другое нажатие на кнопку CLOCK высветит установленное время и мигнет. 12:00 по умолчанию, когда беспроводной пульт под символом, указывающим текущее время на часах.
Кнопка «TIMER ON»	Когда TIMER ON активирован, «ON» начнет мигать, а символ исчезнет. В течение 5 секунд можно установить «ON» время, нажав на кнопку +/- . Каждое нажатие кнопки будет увеличивать или уменьшать время на 1 минуту. Кроме того, время также можно установить, нажимая кнопку «+/-» постоянно. Т.е. в первые 2.5 секунды время увеличивается / уменьшается быстро за одну минуту и в последние 2.5 секунды время будет увеличиваться / уменьшаться за 10 минут. После того, как нужное время установлено, нажмите TIMER ON снова, чтобы подтвердить настройки в течение пяти секунд. После этого другое нажатие на TIMER ON отменит настройки. До этих настроек часы будут установлены в реальном времени.
Кнопка TIMER «OFF»	Нажатие этой кнопки позволяет перейти в состояние настроек TIME OFF с таким же методом настроек, что и для TIME ON, в этом случае будет мигать символ TIME OFF.
Кнопка «TEMP» (температура)	<p>Нажатием этой кнопки можно выбрать вариант температуры, начальная температура помещения и температура воздуха в помещении. Однако если нет никакого символа температуры на беспроводном пульте, то текущий вариант температуры останется неизменным.</p> <p>Начальная температура помещения настраивается по умолчанию после того, как внутренний блок подключен к питанию изначально.</p> <p>При нажатии кнопки TEMP, когда символ температуры TEMP отобразится, беспроводной пульт покажет начальную температуру в помещении, когда TEMP отобразится, он покажет температура воздуха в помещении, и когда TEMP отобразится, он сохранит текущий вариант температуры.</p>

Название	Описание функций
Кнопка «TURBO»	В холодном и теплом режимах нажатие этой кнопки может активировать и деактивировать функцию TURBO (быстрый режим). Когда TURBO функция активирована, ее символ будет отображаться, когда режим работы и скорость вращения вентилятора изменяются, эта функция отменяется автоматически.
Кнопка «SLEEP» (сон)	Нажатием этой кнопки можно выбрать SLEEP ON или SLEEP OFF. После подключения к питанию SLEEP OFF по умолчанию. Когда устройство отключено, функция SLEEP отменяется. Когда функция SLEEP подключена, символ SLEEP отображается. В этом режиме время таймера можно регулировать. В режиме вентилятора и авто эта функция недоступна.
Кнопка «LIGHT» (подсветка)	Нажмите эту кнопку, чтобы выбрать «Подсветка» (вкл. или выкл.). Когда подсветка включена, отображается значок  и загорается светодиодная индикация на дисплее. Когда подсветка выключена, отображается значок  и индикация светодиода на дисплее погаснет.

## Введение в специальные функции

### О функции BLOW

Эта функция показывает, что влага, которая находится в испарителе внутреннего блока, будет выдута после того, как устройство остановится, чтобы предотвратить образование плесени.

1. При включенной функции BLOW: нажатием кнопки вкл./выкл. можно отключить непосредственно внутренний блок, но вентилятор внутреннего блока будет либо продолжать работать в течение еще 10 минут на низкой скорости или будет остановлен при помощи кнопки BLOW.
2. При выключенной функции BLOW: нажатием кнопки вкл./выкл. внутренний блок и вентилятор внутреннего блока будут отключены.

### О функции TURBO

Если TURBO функция активирована, устройство будет работать с высокой скоростью вентилятора, чтобы охладить или нагреть быстро, так чтобы температура воздуха достигла заданной температуры как можно скорее.

Об остаточном тепловыделении (эта функция применяется для специальных моделей)  
Когда кондиционер выключен в режиме тепла или авто-режиме, компрессор и внешний вентилятор непосредственно остановятся, верхнее и нижнее жалюзи повернутся в горизонтальное положение, а вентилятор внутреннего блока будет работать в течение еще 10 секунд на низкой скорости, а затем остановится.

### О функции LOCK

Нажмите кнопки + и – одновременно, чтобы заблокировать или разблокировать клавиатуру. Если беспроводной контроллер заблокирован, иконка будет отображаться на нем, в этом случае, любое нажатие не получит ответа, но знак будет мигать три раза. Если клавиатура не заблокирована, знак  исчезнет.

### О функции SWING UP/DOWN

1. Нажимайте кнопку SWING UP/DOWN больше 2 секунд, и тогда жалюзи будут подниматься и

опускаться. После отпускания кнопки, жалюзи перестанут качаться и останутся в текущем состоянии.

2. Когда жалюзи начнут качаться, если нажать кнопку SWING UP/DOWN на 2 секунды позже, то жалюзи сразу перестанут качаться; в то время как, если нажать кнопку SWING UP/DOWN в течение 2 секунд, жалюзи продолжат качаться.

### О переключении шкал Фаренгейта и Цельсия

При выключенном состоянии устройства, нажмите кнопки MODE, и – одновременно для переключения между °C и °F.

### Замена батареек

1. Слегка нажмите на место в направлении стрелки и вытолкните заднюю крышку пульта дистанционного управления. (Как показано на рисунке)
2. Вытащите использованные батарейки. (Как показано на рисунке)
3. Вставьте две новые AAA 1,5 сухие батарейки и обратите внимание на их полярность. (Как показано на рисунке)
4. Установите на место крышку пульта дистанционного управления. (Как показано на рисунке)

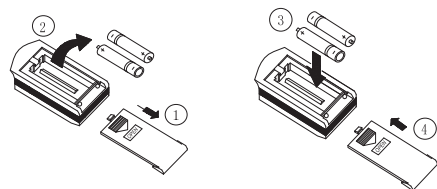

### Примечание!

1. При замене батареек не используйте старые или неподходящие батарейки, иначе это может вызвать сбой в работе пульта дистанционного управления.

- Если беспроводной пульт дистанционного управления не будет использоваться в течение длительного периода, вытащите их, чтобы электролит не повредил беспроводной пульт дистанционного управления.
- Операция должна производиться в пределах диапазона приема сигнала.
- Он должен находиться на расстоянии 1 м от телевизора и устройств стереозвука.
- Если беспроводной пульт дистанционного управления не может нормально работать, пожалуйста, вытащите их на 30 секунд, а затем вставьте обратно, и если все также не работает, замените их.

## Групповой пульт

### Описание

Групповой пульт предназначен для управления группой до 16 внутренних блоков.

### Описание панели управления

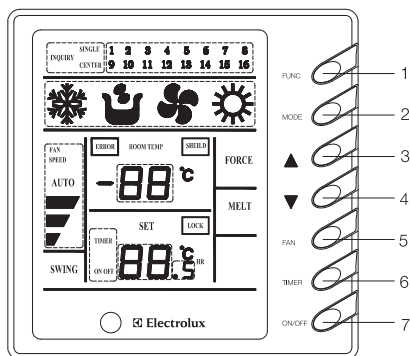

Групповой пульт поддерживает два режима работы. При подключении через сигнальную линию его можно использовать как групповой следящий пульт для группы блоков, каждый из которых оснащен отдельным, индивидуальным управлением. При этом приоритетным в управлении является групповой пульт. Во-вторых, данный пульт может полностью заменить индивидуальные пульты и поочередно или вместе управлять каждым из 16 внутренних блоков.

### Основные функции

Режим работы — групповой следящий пульт

- Индивидуальное управление каждым блоком группы.
- Центральное управление группой из 16 блоков.
- К одному наружному блоку может быть подключен только 1 групповой следящий пульт.

Режим работы — групповой пульт

- Заменяет 16 индивидуальных пультов управления для группы блоков

Поз.	Кнопка	Функция
1	FUNC (FUNCTION)	A. Кнопка переключения режима работы пульта: режим запроса/индивидуальное управление/центральное управление
2	MODE	Кнопка установки режима работы блока: охлаждение/отопление/вентилирование/осушение
3, 4	▲ ▼	A. В режиме запроса: циклическое переключение между номерами внутренних блоков системы для установки номера определенного внутреннего блока, управление которым планируется осуществить. B. В режиме индивидуального/центрального управления: установка требуемой температуры (макс. значение - 30 °C, мин. значение - 16 °C) C. В режиме установки таймера: увеличение и уменьшение интервала до включения/выключения блока (от 0 до 24 часов)
5	FAN	A. Кнопка выбора скорости вентилятора внутреннего блока (высокая/средняя/низкая/автоматическая установка) B. При удерживании кнопки FAN происходит включение/выключение качания жалюзи
6	TIMER	A. В режиме индивидуального / группового управления: кнопка включения таймера на включение / выключение)
7	ON/OFF	Кнопка включения/выключения внутреннего блока
2 + 7	MODE+ON/OFF Блокировка	В режиме индивидуального/группового управления: одновременное нажатие кнопок MODE и ON/OFF приводит к блокировке пульта. Для разблокировки пульта нажмите сочетание клавиш еще раз.
2+6	MODE+TIMER Альтернативная функция MODE	В режиме индивидуального/группового управления: одновременное нажатие кнопок MODE и TIMER включает/ выключает режим MODE для выбранного блока

Поз.	Кнопка	Функция
4+6	▼ + TIMER Альтернативная функция Temp.	В режиме индивидуального/группового управления: одновременное нажатие кнопок ▼ и TIMER включает/ выключает режим TEMP для выбранного блока
7+6	ON/OFF + TIMER Альтернативная функция ON/OFF	В режиме индивидуального/группового управления: одновременное нажатие кнопок ON/OFF и TIMER включает/ выключает блокировку включения с пульта выбранного внутреннего блока
2+3	MODE + ▼	См. раздел «Функция энергонезависимой памяти»
4+7	▼ + ON/OFF Выбор режима пульта	А. Проверка режима группового следающего пульта/группового пульта Б. Выбор режима группового следающего пульта/ группового пульта

### Описание индикации дисплея

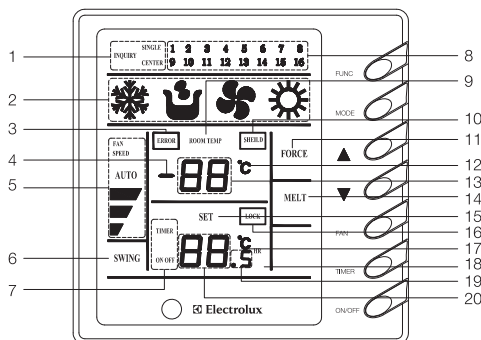

Поз.	Индикатор	Функция
1	INQUIRY SINGLE CENTER	INQUIRY — индикация режима запроса SINGLE — индикация режима индивидуального управления CENTER — индикация режима центрального управления
2	❄️ 🌀 🌞 🌬️	Индикация режима работы внутреннего блока
3	ERROR	Индикация ошибки внутреннего блока группы или наружного блока
4	TAC SPEED	Индикация отрицательной температуры в помещении
5	AUTO	Индикация режима работы вентилятора
6	SWING	Индикация включенного режима покачивания жалюзи блока
7	TIMER ON OFF	А. Индикация режима установки таймера Б. В режиме запроса: индикация установленного на требуемом внутреннем блоке режима «Таймер на включение/выключение»
8	1 2 3 4 5 6 7 8	Индикация номера внутреннего блока в группе
9	ROOM TEMP	Данный индикатор сигнализирует, что система работает без ошибки В режиме центрального управления: А. В состоянии запроса отображается «SHIELD», если заблокировано включение-выключение выбранного внутреннего блока Б. В состоянии настройки «SHIELD» отображается во время установки или запроса на блокировку включения В режиме группового управления: «SHIELD» отображается, если выбранные блоки дистанционно заблокированы от включения
10	SHIELD	«SHIELD» отображается, если блок включен и управляется «SET» отображается, если блок включен и не управляется
11	FORCE	Индикация при пуске внутреннего блока без пульта
12	°C	Данный индикатор сигнализирует, что система работает без ошибки
13	88	А. Индикация номера ошибки (в случае, если одновременно горит индикация Error) Б. Индикация температуры в помещении
14	MELT	Индикация режима размораживания
15	LOCK	Индикация режима блокировки
16	SET	«SET» мигает, если блок включен и управляется «SET» отображается, если блок включен и не управляется
17/20	88 °C	Индикация установленной температуры При запросе параметров таймера блоков и при установке таймера - индикация времени таймера
18	HR	Индикатор появляется при запросе параметров таймера и при его установке
19	.5	Индикация появляется, если время таймера не кратно 1 часу

## Соединения

Вставьте 4-жильную витую пару от проводного пульта, если он имеется у внутреннего блока, в разъем CN1 (CN2) группового пульта, а другой разъем CN2 (CN1) соедините с главной платой внутреннего блока.

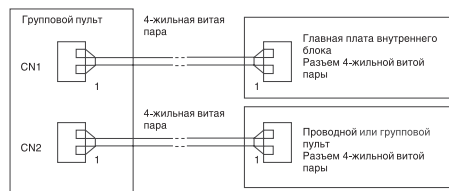

Перед монтажом и коммутацией убедитесь, что питание отключено. После выполнения монтажа и соединений проверьте результат работ, чтобы предотвратить неконтакт или короткое замыкание. В 4-жильной витой паре идут следующие сигналы: заземление (GND), линия связи A(A), линия связи B(B) и питание (+12 В).



### Внимание!

При выполнении соединений примите меры для предотвращения неисправностей из-за электромагнитных помех.

1. Прокладывайте линии связи проводного или группового пульта как минимум в 20 см от кабельной питания внутреннего и наружного блоков.
2. Если отсутствуют серьезные электромагнитные помехи, в качестве линий связи должны применяться экранированные витые пары.

## МОНТАЖ

### Меры предосторожности при монтаже

Перед монтажом каждого блока, пожалуйста, проверьте, правильно ли выбраны и подходят ли место установки, номинальная мощность, возможный диапазон работы (длина труб, перепад высот внутреннего и наружного блоков, напряжение питания) и сервисное пространство. Наружный блок общий для всех внутренних, соответствующих ему по мощности.

- Для обеспечения правильности монтажа перед началом работ, пожалуйста, внимательно прочтите указания по безопасности.
- Указания делятся на 2 группы: **⚠ ОСТОРОЖНО!** и **⚠ ВНИМАНИЕ!** Те неправильные действия

при монтаже, которые могут вызвать смерть или травмы человека, обозначаются

« **⚠ ОСТОРОЖНО!** ». То, что обозначается « **⚠ ВНИМАНИЕ!** », также иногда может вызвать аварию. Поэтому и те, и другие указания являются важными и должны строго соблюдаться.

- После завершения монтажа и пробного пуска убедитесь, что все в порядке, и пожалуйста, сообщите клиенту, как пользоваться и ремонтировать агрегат в соответствии с инструкцией по эксплуатации. Кроме того, передайте указания клиенту вместе с инструкцией для точного выполнения.



### ОСТОРОЖНО!

- Монтаж должен выполняться продавцом или квалифицированными специалистами. При самостоятельной установке неправильные действия могут вызвать протечки, утечки хладагента, электрическое замыкание или пожар.
- Монтаж должен выполняться в соответствии с инструкцией по монтажу. Неправильная установка может вызвать протечки, утечки хладагента, электрическое замыкание или пожар.
- При установке большой системы кондиционирования в маленьком помещении, пожалуйста, убедитесь, что приняты меры к предотвращению превышения предельной концентрации хладагента в случае утечки. Спрашивайте об этих мерах у продавца. Неадекватные меры могут привести к удушью в случае утечки хладагента.
- Пожалуйста, устанавливайте оборудование на место, способное выдержать вес оборудования. В противном случае оборудование может упасть и причинить травмы.
- Пожалуйста, выполняйте монтаж в соответствии с действующими нормами с учетом расчетных ветровой нагрузки и вероятности землетрясений, иначе агрегат может опрокинуться.
- Линия электропитания должна выполняться квалифицированными электриками в соответствии с действующими правилами и инструкцией по монтажу. Она должна быть обособлена. Если мощность линии недостаточна или она выполнена неправильно, может произойти поражение электрическим током или пожар.
- Пожалуйста, используйте подходящий кабель и соединяйте его надежно, как и клеммные подключения. Клеммные соединения не должны подвергаться действию внешних усилий, прикладываемых к кабелям. Неправильные соединения и крепеж могут вызвать нагрев и пожар.
- Монтируйте кабели в соответствии с действующими правилами. Рекомендуется укладывать кабели в короба, избегая провисов. Кабели не

- должны прокладываться беспорядочно. Неправильный монтаж может вызвать нагрев и пожар.
- При монтаже и переносе кондиционера не допускайте попадания воздуха в холодильный контур. В противном случае будет ненормальное высокое давление, ведущее к повреждениям и травмам.
  - При монтаже, пожалуйста, всегда применяйте приложенные и указанные комплектующие и материалы. Иначе возможны протечки, утечки хладагента, электрическое замыкание или пожар.



**ВНИМАНИЕ!**

- Пожалуйста, сделайте надежное заземление. Не соединяйте кабель заземления с газовыми

- и водопроводными трубами, молниеотводами или телефонными линиями. Неправильное заземление может вызвать поражение электрическим током.
- Необходимо устанавливать устройство защиты от утечки тока, иначе возможно поражение электротоком.
  - Во избежание пожара не монтируйте оборудование там, где может быть утечка горючего газа.
  - Дренажный шланг должен монтироваться в соответствии с инструкцией. Во избежание образования конденсата он должен быть теплоизолирован. Неправильный монтаж может вызвать утечки и повреждение интерьера.

**Ключевые моменты монтажа**

Операция монтажа			Описание и критерии
Выбор материалов и проверка оборудования			1. Материалы должны быть именно такими, как указано в технической документации (медная труба, теплоизоляция, ПВХ труба, кабели питания, выключатель и т.д.). 2. Материалы, не указанные в технической документации, должны приобретаться в количестве, необходимом для выполнения работ (кронштейны, кабель-каналы и т.д.). 3. Проверьте комплектность наружных и внутренних блоков, соединительных кабелей и принадлежностей.
Монтаж внутренних блоков	Соединительные кабели	Соединения	1. Кабели питания должны быть отделены от кабелей связи как минимум на 10 см. 2. Во избежание разрыва кабелей не прикладывайте к ним большое усилие. 3. Для многоблочных агрегатов, пожалуйста, обозначайте их правильно. Включите внутренний и наружный блоки и убедитесь, что не отображается ошибка кабеля связи Е6.
		Код адреса	1. Каждый внутренний блок одной системы имеет уникальный код адреса. 2. Проводной пульт и соответствующий ему внутренний блок имеют одинаковые коды адреса.
	Беспроводной пульт		1. Выберите режим беспроводного пульта. 2. Центральный пульт и модуль связи должны устанавливаться вдали от источника помех.
	Кабель питания		1. Кабель питания должен соответствовать спецификации. 2. Внутренние блоки одной системы должны запитываться от одного кабеля.
	Дренажный шланг	Установка	1. ПВХ трубы должны соответствовать спецификации. 2. По току воды должен быть определенный уклон. 3. После монтажа проведите испытания водой. Теплоизоляция дренажного шланга выполните только после испытанной водой.
		Теплоизоляция	1. Теплоизоляция должна соответствовать спецификации. 2. Уплотните стыки теплоизоляции во избежание проникновения воздуха.
Установка воздухопроводов (для высоконапорных канальных блоков)		1. Рассчитывайте длину воздухопроводов в соответствии со статическим давлением. 2. Воздуховод обратного воздуха должен быть оптимально сконструирован во избежание слишком малого размера.	
Монтаж соединительных труб	Пайка		1. Медная труба должна соответствовать спецификации. 2. Проверьте, чтобы труба была чистой и сухой внутри. 3. Заполните трубу азотом, как того требует защита при пайке. 4. Пожалуйста, соблюдайте технологию пайки и убедитесь в отсутствии утечек. 5. Добавьте двухходовой фильтр в жидкостную линию. 6. Для многоблочных систем, пожалуйста, правильно их обозначайте. После пайки проведите испытания на утечки под давлением.
		Очистка и испытание на утечки под давлением	1. Очистите систему. 2. Оставьте ее на 24 часа под давлением.
	Теплоизоляция	Исключите влияние температуры. Считается приемлемым, если падение давления менее 0,02 МПа (при изменении температуры на 1° давление изменяется примерно на 0,01 МПа). 1. Теплоизолированная труба должна соответствовать спецификации. 2. Уплотните стыки теплоизоляции во избежание проникновения воздуха.	
Монтаж наружного блока			1. Правильно выберите место монтажа. 2. Соорудите основание в соответствии с размерами анкеров и наружного блока. 3. Правильно выполните мероприятия по шумоглушению. 4. Не допускайте сильных ударов при обращении с наружным блоком. Угол наклона не должен превышать 15°.
Монтаж наружного блока			1. Правильно выберите место монтажа. 2. Соорудите основание в соответствии с размерами анкеров и наружного блока. 3. Правильно выполните мероприятия по шумоглушению. 4. Не допускайте сильных ударов при обращении с наружным блоком. Угол наклона не должен превышать 15°.

Операция монтажа	Описание и критерии
Соединение внутреннего и наружного блока	1. Затяните гайки. 2. Обеспечьте соответствующую защиту наружных соединительных труб, кабелей связи и питания.
Испытания на утечки под давлением	Оставьте давление на 24 часа. Исключите влияние температуры. Считается приемлемым, если падение давления менее 0,02 МПа (при изменении температуры на 1° давление изменяется примерно на 0,01 МПа).
Вакуумирование	1. Создавайте вакуум одновременно в газовой и жидкостной линиях. 2. Время вакуумирования должно быть достаточно большим. Подождите после вакуумирования еще 1 час. Считается допустимым, если давление не повышается.
Заправка хладагента	Количество заправляемого хладагента должно соответствовать технической документации.
Открытие клапана наружного блока	
Пуско-наладка системы	

### Примечания

- 1) Указаны общие рабочие операции. Они могут изменяться в зависимости от условий на месте.
- 2) Подробные правила монтажа смотрите, пожалуйста, в каждой главе.



Схема монтажа

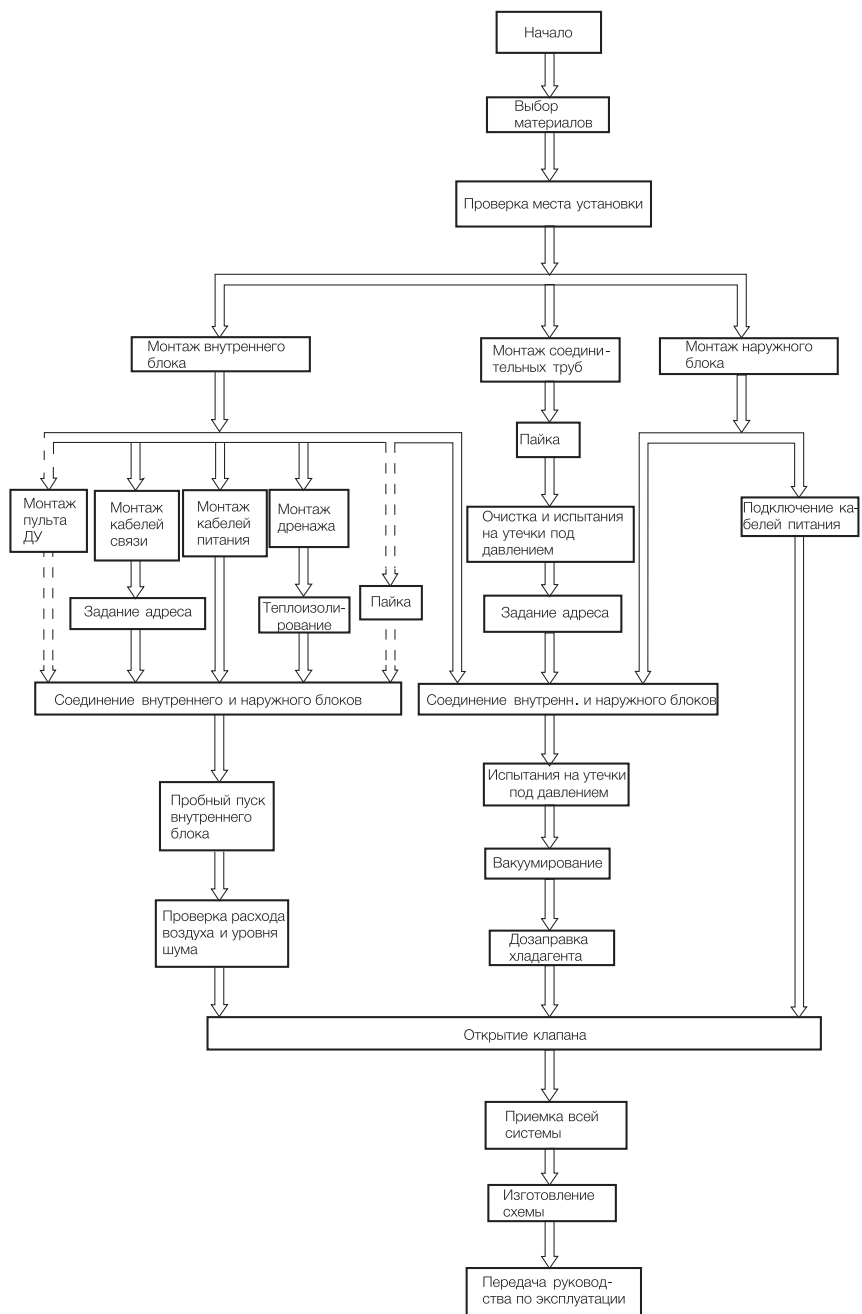

## УСТАНОВКА ВНУТРЕННЕГО БЛОКА

### Канальные блоки

#### Выбор места установки

Монтаж должен производиться в соответствии с действующими нормами по безопасности.

Поскольку качество монтажа непосредственно влияет на работу, пользователь должен связаться с продавцом и производить монтаж и испытания силами профессиональных монтажников в соответствии с инструкцией по монтажу, но не самостоятельно.

Подключение питания производится после окончания всех работ по монтажу.

Место монтажа выбирается из следующих соображений.

- На блок не должны попадать прямые солнечные лучи.
- Подъемные механизмы, потолок, элементы конструкции здания и т.д. должны выдерживать вес блока.

- Отвод конденсата может быть организован просто.
- Поток воздуха должен свободно перемещаться к блоку и от блока.
- Нельзя устанавливать блок в местах, где хранятся огнеопасные или взрывчатые вещества или где возможна утечка огнеопасного или взрывоопасного газа.
- Нельзя устанавливать блок в местах с едкими газами, сильным запылением, соленым туманом, сажой и высокой влажностью.

#### Примечание

*Монтаж кондиционеров в следующих местах может привести к неисправностям. Если этого нельзя избежать, пожалуйста, свяжитесь с продавцом.*

*(1) Места с масляными испарениями; (2) морское побережье (соли и щелочи); (3) места с вулканическими газами (такие как термальные горячие источники); (4) места с высокочастотным оборудованием; (5) места с особой средой.*

#### Размеры

ESVMD-22, ESVMD-28, ESVMD-36

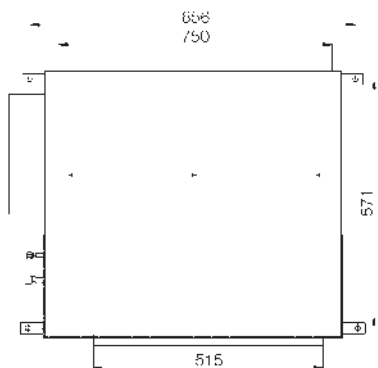
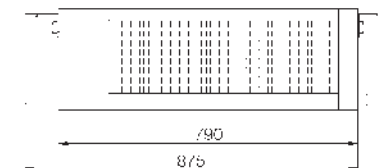

Электрошкаф Табличка

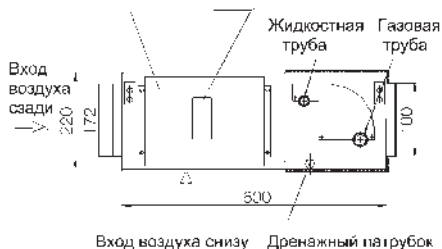

ESVMD-45, ESVMD-56, ESVMD-71, ESVMD-90, ESVMD-112

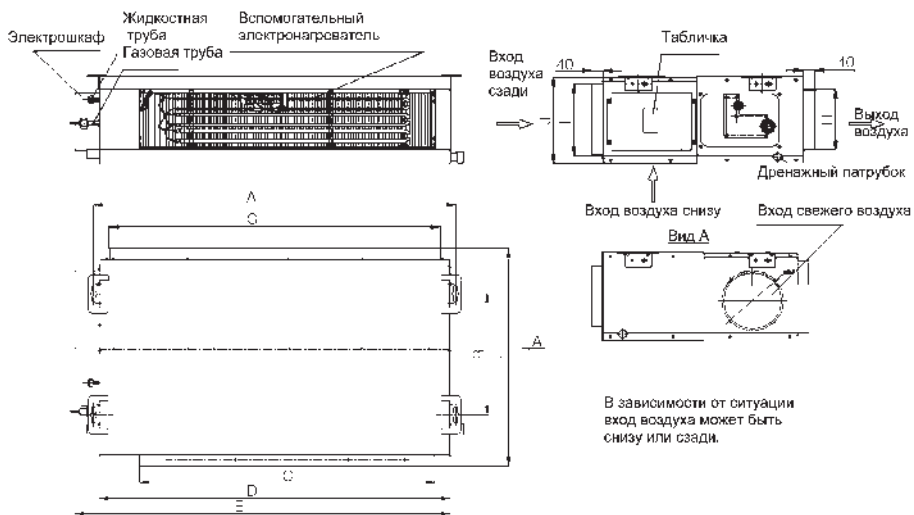

Модель	A, мм	B, мм	C, мм	D, мм	E, мм	F, мм	G, мм	H, мм	I, мм	J, мм	Жидк. труба	Газ. труба	Дренаж (нар.×внутр.), мм
ESVMD-45	932	430	738	892	980	721	738	125	203	266	Ø1/4"	Ø1/2"	Ø30×Ø27
ESVMD-56	1114	420	918	1074	1159	736	1010	207	207	300	Ø3/8"	Ø5/8"	Ø30×Ø27
ESVMD-71	1114	420	918	1074	1159	736	1010	207	207	300	Ø3/8"	Ø5/8"	Ø30×Ø27
ESVMD-90	1382	420	1155	1340	1425	736	1280	207	250	300	Ø3/8"	Ø5/8"	Ø30×Ø27
ESVMD-112	1382	420	1155	1340	1425	736	1280	207	250	300	Ø3/8"	Ø5/8"	Ø30×Ø27

### Сервисное пространство

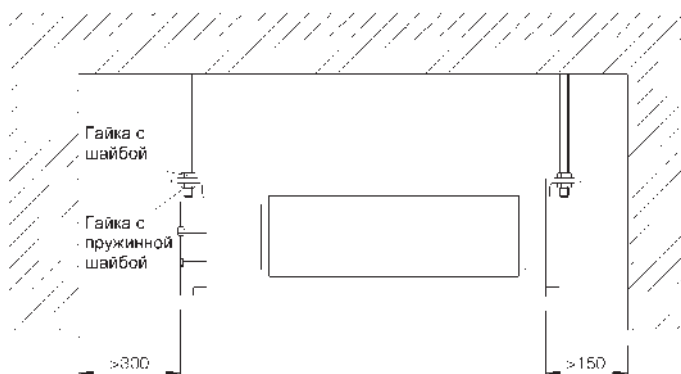

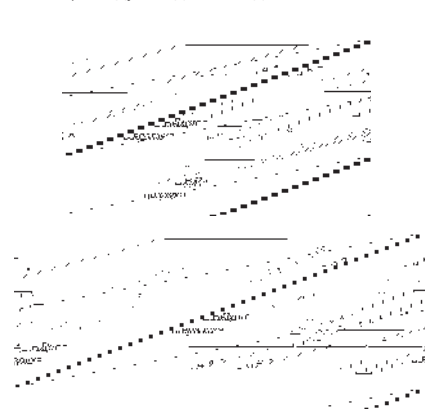
**Примеры установки****1. Выбор воздуховода на входе**

- 1 — вход воздуха (с фильтром)
- 2 — брезентовый воздуховод
- 3 — воздуховод на входе
- 4 — внутренний блок
- 5 — воздуховод подачи
- 6 — смотровая решетка

**2. Монтаж воздуховода свежего воздуха**

- 1) Если требуется смонтировать воздуховод свежего воздуха, вырежьте заглушку. Если воздуховод не используется, закройте отверстие вспененным материалом.
- 2) Смонтируйте круглый фланец для присоединения воздуховода.
- 3) Хорошо уплотните и теплоизолируйте воздуховод и фланец.
- 4) Свежий воздух должен быть очищен фильтром.

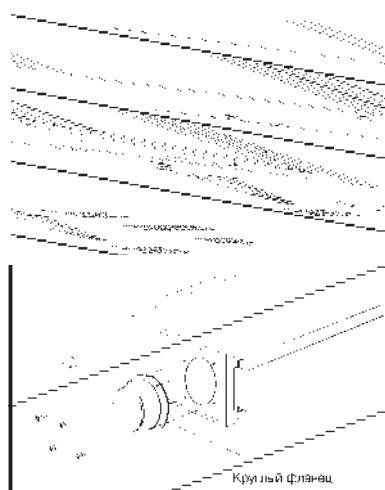
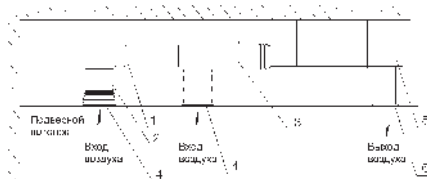
**3. Монтаж воздуховода подачи воздуха**

- 1 — подвес
- 2 — воздуховод на входе
- 3 — каналный внутренний блок
- 4 — воздуховод на входе
- 5 — отвод воздуховода подачи
- 6 — выход воздуха

На рисунке указана только схема монтажа воздуховода на входе воздуха. Верх воздуховода может монтироваться на уровне заднего входа внутреннего блока. Круглый или прямоугольный воздуховод подачи, соединяемый с выходом конечного отверстия не должен быть открыт хотя бы в одном месте. Для раздачи воздуха по помещению круглый воздуховод может разветвляться через адаптер, размер которого соответствует размеру выхода блока. После присоединения адаптера смонтируйте выходной круглый воздуховод, длина которого до каждого конечного отверстия не должна превышать 10 м. Круглые воздуховоды типоразмера 71 могут разветвляться на 3 воздуховода, больших размеров — на 4 воздуховода, а меньших типоразмеров не разветвляются. Длина адаптера 200 мм.

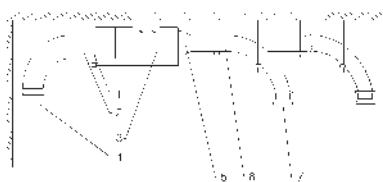

- 1 — шпилька
- 2 — воздуховод на входе
- 3 — каналный внутренний блок
- 4 — забор воздуха
- 5 — адаптер
- 6 — воздуховод подачи
- 7 — раздача воздуха

### Примечания

- Максимальная длина воздуховода означает длину воздуховода подачи до самой дальней точки раздачи воздуха плюс длину воздуховода на входе от самой дальней точки забора воздуха.
- Для блоков со вспомогательными нагревателями при присоединении круглых воздуховодов длина прямого участка должна быть не менее 200 мм.

### Сервисное отверстие

После скрытого монтажа канальных блоков в подвесном потолке должен быть сделан смотровой люк со стороны электрощафа.

- Размер люка должен быть не менее 500 × 500 мм.
- Доступ через люк для ремонта электроэлементов и труб должен быть как можно проще.
- Вход воздуха может также использоваться как люк для ремонта двигателя.

## 4-поточные и 1-поточные кассетные блоки

### Выбор места установки

- 1) Вход и выход блока должны быть свободны от препятствий, чтобы поток воздуха распространялся по всему помещению.
- 2) Должно быть достаточное сервисное пространство, указанное в схемах монтажа.
- 3) Поверхность монтажа должна выдерживать не менее, чем 4-кратный вес блока и не должна при работе подчеркивать шум и вибрации.

### Размеры

ESVM4/C-22/28/36/45

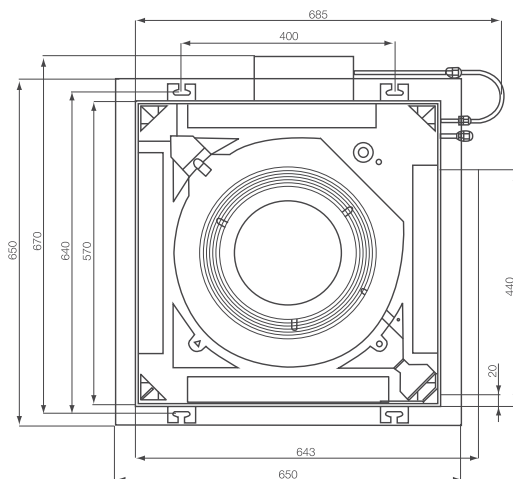

- 4) Поверхность монтажа должна быть горизонтальной.
- 5) Должны быть обеспечены легкий отвод конденсата и простое соединение с наружным блоком.
- 6) Должно быть достаточно места для ухода и обслуживания. Убедитесь, что расстояние между внутренним блоком и полом более 1800 мм.
- 7) При установке шпилек проверьте, что поверхность установки выдерживает 4-кратный вес блока. В противном случае укрепите поверхность перед установкой.

Большое количество копоти и пыли, прилипшей к теплообменнику и дренажному насосу в столовых и кухнях, может привести к снижению производительности теплообменника, протечкам и ненормальной работе дренажного насоса. В этих случаях примите следующие меры.

1. Обеспечьте достаточную производительность вытяжки над местом приготовления пищи, чтобы копоть не летела в кондиционер.
2. Устанавливайте кондиционер вдали от места приготовления пищи, чтобы копоть не летела в кондиционер.

### Важно

Для гарантирования полноценной работы агрегат должен устанавливаться специалистами в соответствии с данной инструкцией.

Перед монтажом, пожалуйста, свяжитесь с продавцом. Претензии, вызванные выполнением монтажа неуполномоченными лицами, не рассматриваются.

ESVMC4-50/56/71/90/112

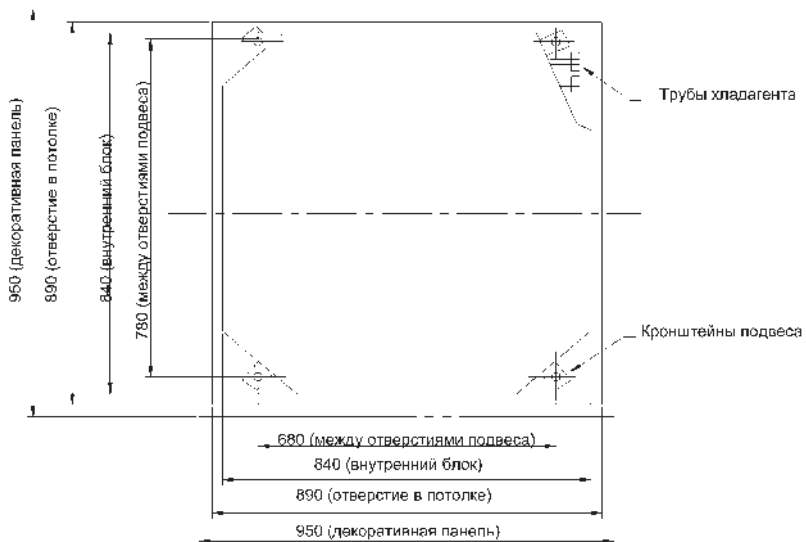

Модель	Ширина, мм	Длина, мм	Высота, мм
ESVMC4-50			257
ESVMC4-56			310
ESVMC4-71			340
ESVMC4-90	950	950	
ESVMC4-112			
ESVMC4-125			
ESVMC4-140			

### Место установки

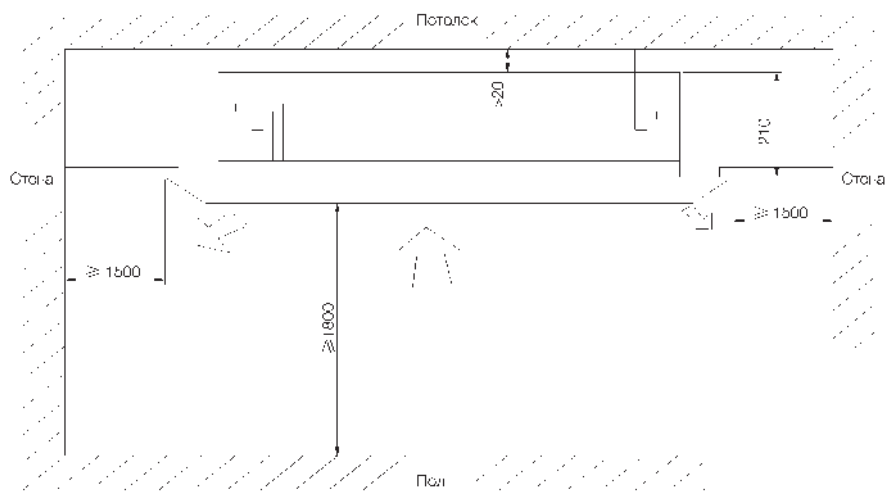

ESVMC1-22/28/36

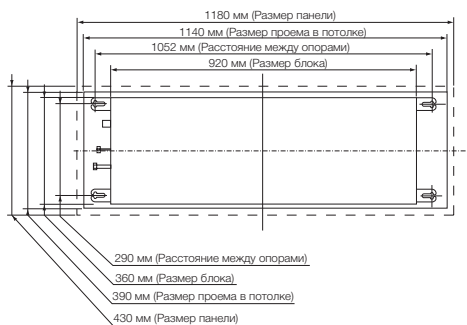

Модель	Ширина, мм	Длина, мм	Высота, мм
ESVMC1-22			
ESVMC1-28	430	1180	215
ESVMC1-36			

### Место установки

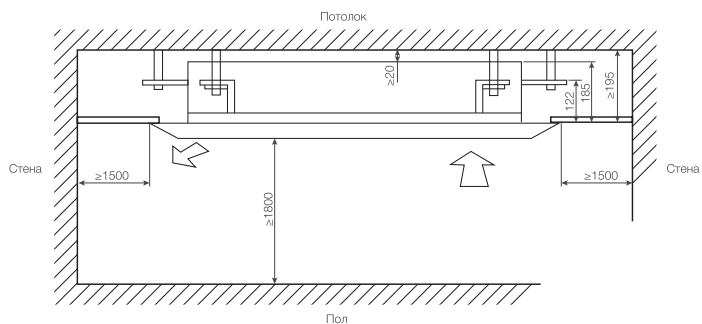

**Пример установки**

- Первый шаг при монтаже внутреннего блока
- Если в комплекте идет подвесной крепеж, для фиксации используйте гайки с прокладками как сверху, так и снизу кронштейна. Используйте проставки во избежание повреждения прокладок.

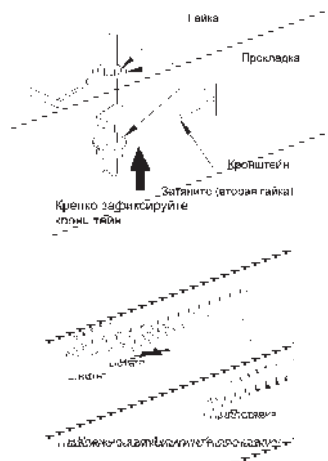
**2. Использование шаблона**

- Пожалуйста, используйте монтажный шаблон для определения размеров отверстия в потолке.
- Центр отверстия в потолке отмечен на шаблоне.
- Закрепите шаблон на блоке тремя винтами, а также используя сервисное дренажное отверстие.

**3. Закрепите блок в подходящем для размещения месте.****4. Проверьте горизонтальность блока.**

- Дренажный насос и поплавковый клапан встроены в блок. Проверьте горизонтальность по 4 направлениям водяным уровнем. (Если блок наклонен в сторону, противоположную току конденсата, может выйти из строя поплавковый клапан и случиться протечка).

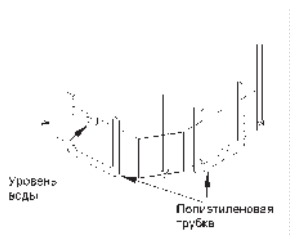
**5. Удалите проставки и затяните гайки.****6. Удалите шаблон.****ВНИМАНИЕ!**

- Пожалуйста, затяните гайки и винты во избежание падения блока.
- Присоедините трубы холодильного контура.
  - При соединении или отсоединении труб от агрегата, пожалуйста, используйте гаечный и динамометрический ключи.
  - Смажьте накидную гайку и ответную часть маслом, используемым в холодильном контуре, и заверните ее вначале руками, а затем гаечным ключом.

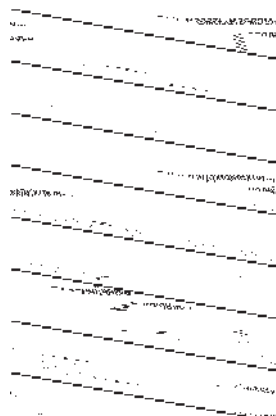

- Усилие затягивания регламентируется. Слишком сильное затягивание повредит гайку и вызовет утечку.

Диаметр	Толщина стенок, мм	Момент затягивания, Нм
Ø1/4"	≥0.5	15–30
Ø3/8"	≥0.71	30–40
Ø1/2"	≥1	45–50
Ø5/8"	≥1	60–65
Ø3/4"	≥1	70–75

- Проверьте соединительные трубы на утечку хладагента и затем теплоизолируйте их.
- Для теплоизоляции используйте вспененный материал.



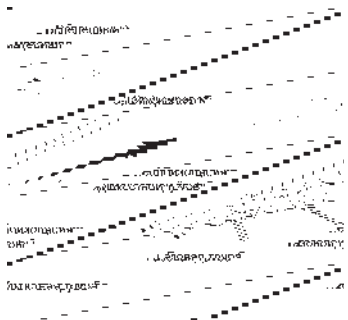

**Дренажный шланг**

**1. Монтаж дренажного шланга**

- Диаметр дренажного шланга должен быть не меньше диаметра патрубка. (Наружный диаметр полиэтиленового патрубка 25 мм, толщина стенок  $\geq 1,5$  мм)
- Дренажный шланг должен быть коротким и иметь уклон как минимум 1/100 для предотвращения завоздушивания.
- Если нельзя обеспечить достаточный уклон, шланг следует поднять.
- Для предотвращения провисов расстояние между точками крепления шланга должно быть 1–1,5 м.

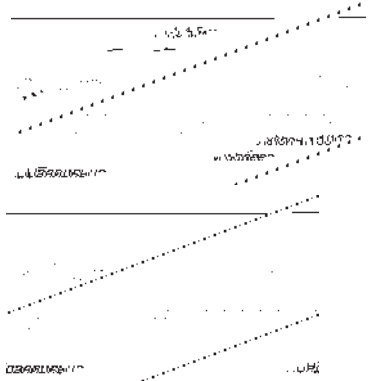

- Для фиксации дренажного шланга используйте хомут. Оденьте шланг на патрубок и затем затяните хомут.
- Теплоизолируйте хомут дренажного шланга большим куском вспененного материала.
- Теплоизолируйте дренажный шланг.



- Высота подъема дренажного шланга должна быть меньше 280 мм.
- Подъем должен быть определенной конфигурации и отстоять от блока не больше, чем на 300 мм.

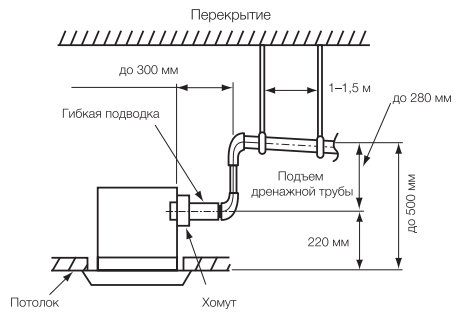

- Подъем прилагаемого дренажного шланга должен быть не более 75 мм, чтобы не было чрезмерного напряжения.

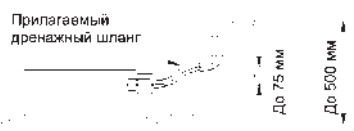

- Если соединяются вместе несколько дренажных шлангов, пожалуйста, монтируйте их следующим образом.

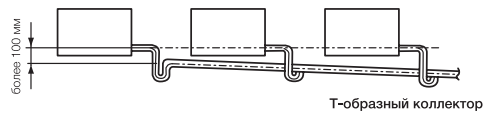

## 2. Проверка работы дренажа после монтажа.

- Проверьте состояние дренажа, медленно вливая 600 мл воды через слив блока или испытательное отверстие.
- После монтажа электрической цепи проверьте дренаж в режиме охлаждения.

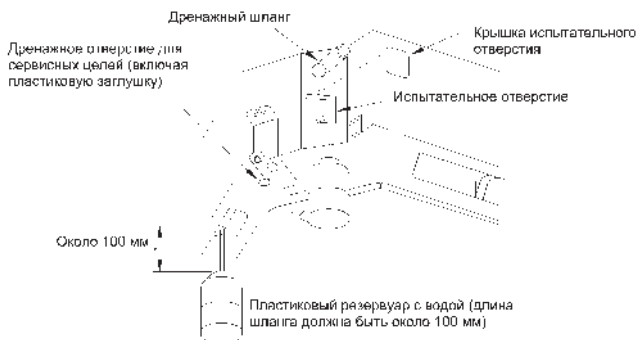

## Напольно-потолочные блоки

### Выбор места установки

Монтаж должен производиться в соответствии с действующими нормами по безопасности.

Поскольку качество монтажа непосредственно влияет на работу, пользователь должен связаться с продавцом и производить монтаж и испытания силами профессиональных монтажников в соответствии с инструкцией по монтажу, но не самостоятельно.

Подключение питания производится после окончания всех работ по монтажу.

Место монтажа выбирается из следующих соображений.

- Поток воздуха должен свободно распространяться по помещению.
- Отвод конденсата может быть организован просто.
- Подъемные механизмы, потолок, элементы конструкции здания и т.д. должны выдерживать вес блока.
- Дренажный шланг должен легко пропускать воду.
- Легкий доступ к блоку.
- Простое соединение с наружным блоком.
- Удаленность минимум на 1 м от других электроприборов, таких как телевизор, приемник и т.д.
- Отсутствие источников тепла, большой влажности и легковоспламеняющихся газов.
- Вне помещений прачечных, ванных, душевых и бассейнов.
- В соответствии со схемой монтажа.

Монтаж кондиционеров в следующих местах может привести к неисправностям. Если этого нельзя избежать, пожалуйста, свяжитесь с продавцом.

- Места с масляными испарениями.
- Кислотная среда.
- Места с нестабильным электропитанием

**Размеры**

ESVMU-36/50/71/90/112/125/140

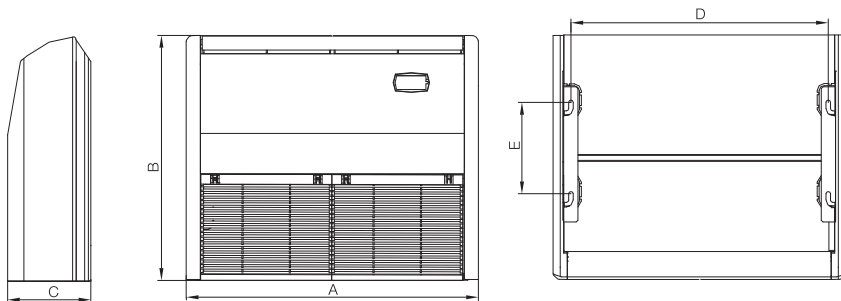

Модель	A	B	C	D	E
ESVMU-36	1200	700	225	1158	280
ESVMU-50	1200	700	225	1158	280
ESVMU-71	1420	700	245	1354	280
ESVMU-90	1420	700	245	1354	280
ESVMU-112	1700	700	245	1634	280
ESVMU-125	1700	700	245	1634	280
ESVMU-140	1700	700	245	1634	280

**Пространство установки**

- Пространство вокруг блока должно обеспечить его вентилирование.

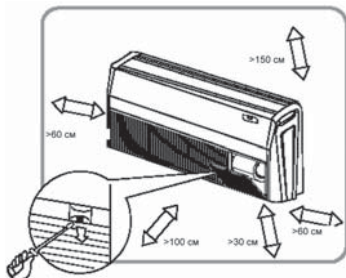
**Примеры установки**

- Существует 2 варианта установки
  - Подпотолочный монтаж
  - Напольный монтаж

Общее для обоих вариантов:

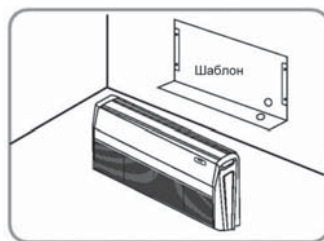

1. Определите положение монтажа на потолке или стене с помощью шаблона.
2. Снимите с блока решетку на входе воздуха, боковую панель и кронштейн в следующем порядке.
  - Нажмите кнопку фиксации решетки на входе воздуха, решетка откроется и вынется из блока.
  - Отверните метиз боковой панели и снимите ее вперед (в направлении стрелки).

Крепеж боковой панели (M4)



- Отверните по два винта М8 подвесного кронштейна с каждой стороны не более чем на 10 мм. Удалите крепежные винты М6 подвесных кронштейнов сзади. Снимите кронштейны движением назад.

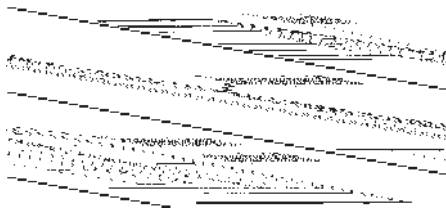

3. Монтаж шпильки кронштейна (используйте шпильки М10).
- Выставьте расстояние от агрегата до потолка заранее.

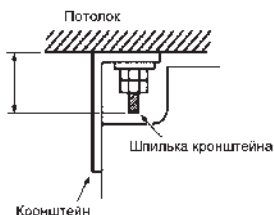

4. Зафиксируйте кронштейн на шпильке кронштейна.



#### ОСТОРОЖНО!

Убедитесь, что край шпильки находится между указанными стрелкой положениями. В противном случае отрегулируйте шпильку.

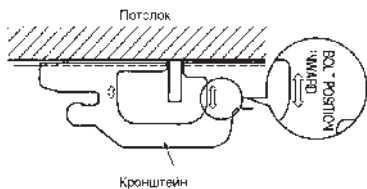

5. Поднимите блок и подайте его вперед.

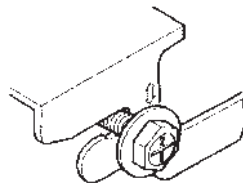

6. Затяните винты М8 кронштейнов.
7. Затяните фиксирующие винты М6 для предотвращения движений внутреннего блока.
8. Для лучшего отвода дренажа отрегулируйте высоту с легким уклоном в сторону дренажного патрубка.



#### ВНИМАНИЕ!

- Высота регулируется поворотом гайки ключом. Вставьте гаечный ключ в отверстие кронштейна.

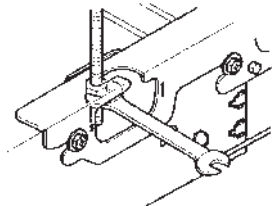

В случае подвешивания  
Можно монтировать блок, не вынимая кронштейн из блока.

При монтаже используйте только указанные принадлежности и детали.

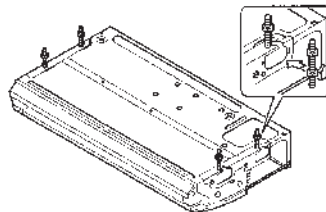

## Настенные внутренние блоки

### Размеры

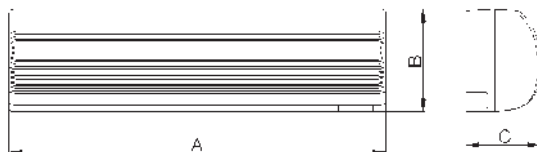

Внешний вид у разных моделей может различаться.

Размер, мм	ESVMW-22	ESVMW-28	ESVMW-36	ESVMW-45	ESVMW-56	ESVMW-71
A	843	843	940	940	1008	1008
B	275	275	298	298	319	319
C	180	180	200	200	221	221

### Место монтажа

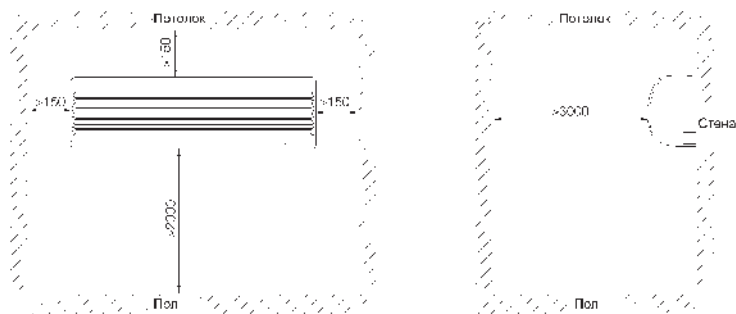

### Важно

- Для правильной работы блок должен устанавливаться специалистами в соответствии с данной инструкцией.
- Перед установкой свяжитесь с продавцом. Неисправности, вызванные монтажом неуполномоченными лицами, не обеспечиваются гарантией.
- Перенос блока на другое место должен выполняться специалистами.

### Пример монтажа

- Монтаж панели.

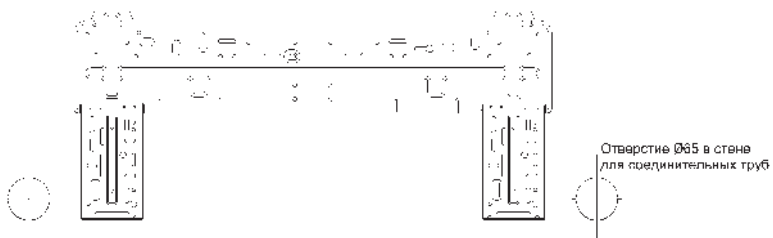

1. Найдите горизонтальное положение. Поскольку дренажный патрубок находится слева, немного наклоните заднюю панель влево.
2. Закрепите заднюю панель на стене метизами.
3. Проверьте рукой, достаточно ли прочно закреплена панель. Она должна выдерживать вес 60 кг. Для надежности этот вес должен выдерживать каждый метиз.

- Монтаж коммуникаций
  - Сделайте в стене отверстие  $\varnothing 65$  с легким уклоном наружу.
  - Во избежание повреждения труб и кабелей при прохождении стены вставьте в отверстие втулку.
- Монтаж дренажного шланга
  - Для обеспечения правильной работы дренажа шланг должен иметь небольшой уклон.
  - Не делайте провисов и не опускайте конец шланга в воду.

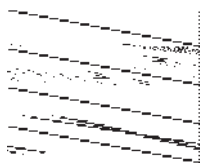

- Теплоизолируйте дренажный шланг, даже если он длинный.

- Электрические соединения



### ВНИМАНИЕ!

Электропитание каждого внутреннего блока должно идти от единой цепи.

1. Кабели питания и связи должны заводиться на главную плату через отверстие в шасси и ввод сверху. Пожалуйста, прокладывайте кабель питания через выключатель! Если его длина недостаточна, пожалуйста, наращивайте его через клеммную колодку.

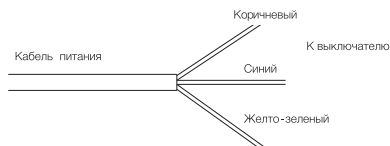

2. Экранированная витая пара с 3-контактным разъемом — кабель связи с другими внутренними и или наружным блоком. Пожалуйста, соединяйте его в соответствии со схемой соединений.

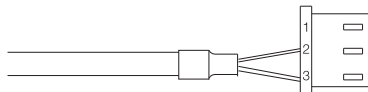

Если следующий внутренний блок настенный, пожалуйста, вставляйте кабель в COMM платы коммутации.

3. Витая пара с 4-контактным разъемом — кабель связи с пультом управления.



### ВНИМАНИЕ!

- Неправильное соединение может привести к неисправности электрических компонентов.
- При прокладке кабеля обеспечьте небольшой запас для фиксации кабеля.

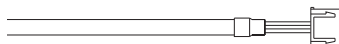

- Монтаж блока
1. В зависимости от того, подходят к внутреннему блоку трубы и кабели слева или справа, вырежьте необходимую заглушку в нужном месте.



- Только для кабеля питания вырежьте 1

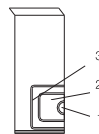

- Для кабелей связи и питания вырежьте 1, 2 (или 1, 2, 3).
  - Рекомендуемые конфигурации – ①, ②, ③.
2. Прокладывайте трубы и кабели через отверстие в корпусе пучком в определенном порядке:

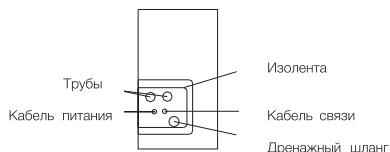

3. Повесьте блок на крюки задней панели, подвигайте его вправо-влево, чтобы проверить устойчивость.
4. Блок должен монтироваться на высоте не менее 2 м от уровня пола

## ЭКСПЛУАТАЦИЯ

- Не задавайте при охлаждении температуру ниже необходимой. Это снизит энергопотребление.
- Ежедневно очищайте фильтр для повышения эффективности работы.
- Для распределения потока воздуха по помещению используйте воздухораспределительные жалюзи.
- Наилучший эффект будет, если направлять жалюзи вниз в режиме обогрева и горизонтально в режиме охлаждения.
- Для предотвращения утечки холодного воздуха и сбережения электроэнергии при работе агрегата закройте окна и двери.
- Загораживайте окна шторами при работе в режиме охлаждения для уменьшения теплопотуплений от солнца и сбережения электроэнергии.
- При недостаточном вентилировании иногда открывайте окно для проветривания, но ненадолго, чтобы не было сильной утечки холодного воздуха.
- Проверьте электропитание (напряжение и частоту). Оно должно соответствовать указанному на агрегате. Предохранители должны быть определенного номинала и не иметь жучков.
- Выключите кондиционер при возникновении электропомех. Если агрегат не должен эксплуатироваться длительное время, разомкните главный выключатель.
- При работе агрегата не вставляйте посторонние предметы во входные и выходные отверстия во избежание повреждений и травм. Особенно внимательны будьте в присутствии детей.

- Не создавайте препятствий воздушному потоку на входе и выходе агрегата. Они могут вызвать снижение эффективности или неисправность.
- Не направляйте поток воздуха непосредственно на людей, особенно на детей, пожилых или больных.
- Избегайте соседства кондиционера с обогревателями и другими источниками тепла. Тепло может деформировать пластиковые детали.
- Не используйте кондиционер для сушки одежды, охлаждения пищи и т.д.

## ОБСЛУЖИВАНИЕ

### Очистка блока



#### ОСТОРОЖНО!

- Перед очисткой блока следует остановить его и отключить питание.
- Не допускайте попадания влаги на блок во избежание поражения электрическим током.
- Очищайте блок сухой тканью или пылесосом. Если используется влажная ткань, протрите затем сухой.



#### ВНИМАНИЕ!

- Летучие жидкости, такие как растворитель или бензин, могут повредить отделку блока. Для очистки корпуса используйте только мягкую ткань, сухую или смоченную нейтральным очистителем.
- Никогда не используйте горячую воду выше 40 °С для очистки корпуса блока во избежание потери цвета или деформирования.

### Очистка фильтра

- Если фильтр грязный, воздушный поток может уменьшиться. Блок перегружается, потребление электроэнергии увеличивается на 6% и более. Поэтому регулярно очищайте фильтры.
- Не сушите фильтры вблизи открытого огня или нагревательных приборов во избежание пожара или деформирования фильтров.

### Для кассетных блоков

#### Очистка фильтров

Очищайте фильтр не реже 1 раза в 6 месяцев. При сильной запыленности частота очистки увеличивается.

**1. Откройте решетку на входе воздуха.**

Одновременно сдвиньте 2 фиксатора на решетке в направлении стрелок и медленно опустите решетку.

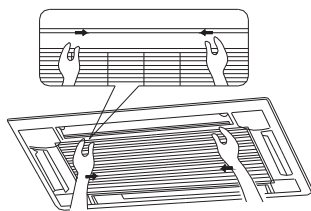
**2. Разберите фильтр.**

Сдвиньте фиксаторы сзади решетки, поднимите ее и разберите. Выньте из фильтра 3 фильтрующих элемента.

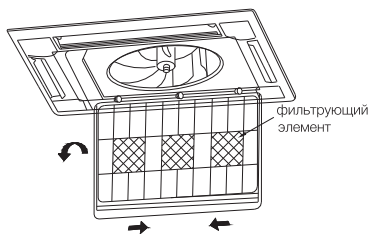
**3. Очистите фильтр.**

Используйте пылесос или воду, если фильтр очень грязный (например, замасленный). Применяйте теплую (до 45 °С) воду с нейтральным моющим средством. Сушите в тени.

**ВНИМАНИЕ!**

Не применяйте горячую (свыше 45 °С воду) во избежание деформации фильтра.

**4. Вставьте фильтр.**

Зафиксируйте на фильтре 3 фильтрующих элемента, вставьте фильтр в выступ на верхней решетке, сдвиньте обратно фиксаторы сзади решетки для фиксации фильтра.

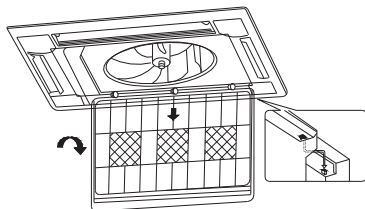
**5. Закройте входную решетку (см. 1 шаг).****Очистка решетки на входе воздуха**

- 1) Откройте решетку (см. шаг 1 очистки фильтра).
- 2) Выньте фильтр (см. шаг 2 очистки фильтра).
- 3) Выньте решетку, открыв ее на угол примерно 45°.

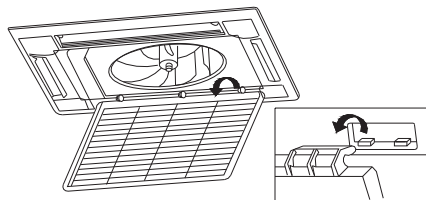

- 4) Очистите решетку мягкой щеткой, водой и нейтральным моющим средством, стряхните воду или высушите ее.

**ВНИМАНИЕ!**

Не применяйте горячую (свыше 45 °С воду) во избежание деформации решетки.

- 5) Установите решетку на место (см. шаг 3).
- 6) Вставьте фильтр (см. шаг 4 очистки фильтра).
- 7) Закройте решетку (см. шаг 1).

**Установка и замена фильтрующих элементов**

1. Откройте решетку (см. шаг 1 очистки фильтра).
2. Разберите фильтр. Отверните винты, фиксирующие фильтрующие элементы в фильтре, после чего элементы можно вынуть.

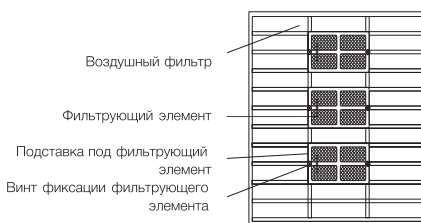

3. Выньте из упаковки сетчатый фильтрующий элемент, установите его на подставку и зафиксируйте.
4. Вставьте фильтр (см. шаг 4 очистки фильтра).

Функции и срок службы фильтрующих элементов.

- Поглощает CO, CO<sub>2</sub>, бензол, альдегиды и запахи бензина и т.п.
- Поглощают частицы мельче 1 мкм, пыль, пыльцу, бактерии и вирусы.



- Срок службы составляет от 6 до 12 месяцев. Для замены приобретайте новые фильтрующие элементы.

### Очистка выходного отверстия и поверхности панели.

- Очищайте поверхность панели мягкой сухой или влажной тканью с нейтральным моющим средством.
- Запрещается применять бензин, растворитель, стиральный порошок и т.п.
- Если направляющие жалюзи очень грязные, для очистки их можно снять.

### Демонтаж и монтаж направляющих жалюзи

1. Отверните винты с обоих концов жалюзи.



#### ВНИМАНИЕ!

Не трите жалюзи слишком сильно во избежание ухудшения их поверхности!

2. Установите жалюзи на место.

Медленно вращая жалюзи, совместите выступы с обоих концов с пазами и заверните винты.

### Для настенных блоков

#### Очистка панели



#### ВНИМАНИЕ!

Опустите панель перед очисткой!

1. Нажмите в направлении стрелок, чтобы опустить панель.

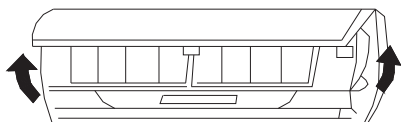

2. Очищайте панель мягкой щеткой, водой и нейтральным моющим средством, затем отряхните воду или высушите.



#### ВНИМАНИЕ!

- Не применяйте горячую (свыше 45 °C воду) во избежание деформации панели.

3. Установите панель.

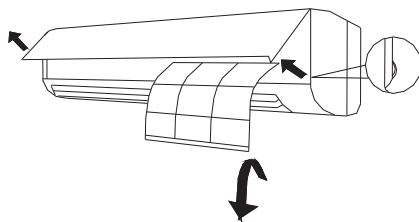

Вставьте опоры на концах панели в гнезда, медленно вращая панель. Закройте панель в направлении стрелок до щелчка.

#### Очистка фильтров

Очищайте фильтр не реже 1 раза в 3 месяца. При сильной запыленности частота очистки увеличивается.

1. Снимите воздушный фильтр.

Откройте переднюю панель за выемки с двух концов в направлении стрелок и выньте фильтр вниз.

2. Очистите фильтр.

Используйте пылесос или воду, если фильтр очень грязный (например, замасленный). Применяйте теплую (до 45 °C) воду с нейтральным моющим средством. Сушите в тени.



#### ВНИМАНИЕ!

- Не применяйте горячую (свыше 45 °C воду) во избежание деформации фильтра.
- Не сушите фильтр у огня во избежание пожара или деформации фильтра.

3. Вставьте фильтр в направлении стрелок, чтобы обозначение «Front» было наружу, и закройте панель.

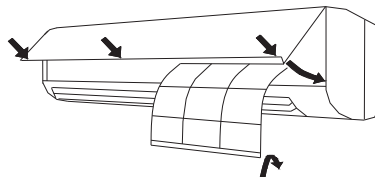

## Проверка в начале сезона

- Проверьте, нет ли препятствий на входе и выходе.
- Проверьте, правильно ли выполнено заземление.
- Проверьте, не пора ли заменять батарейки пульта дистанционного управления.
- Проверьте, правильно ли установлены фильтры.
- Проверьте, устойчиво ли установлены блоки. При отрицательном результате свяжитесь с сервисным центром.

## Проверка в конце сезона

- Дайте вентилятору поработать 2–3 часа, чтобы высушить внутреннее пространство блока.
- Очистите воздушные фильтры и другие элементы.
- Разомкните главный выключатель.

## ВОЗМОЖНЫЕ НЕИСПРАВНОСТИ И СПОСОБЫ ИХ УСТРАНЕНИЯ



### ОСТОРОЖНО!

- Если появляются необычные явления (такие как неприятный запах), немедленно выключите агрегат и отключите питание. Затем свяжитесь с сервис-центром. Если агрегат продолжать эксплуатировать, он может сломаться, случиться поражение электрическим током или пожар.
- Во избежание поражения электрическим током или пожара никогда не ремонтируйте агрегат самостоятельно. Свяжитесь с сервис-центром.
- Перед обращением за помощью проверьте следующее:

Проблема	Возможные причины	Способ устранения
Кондиционер не запускается	Сгорел предохранитель или разомкнут выключатель	Замените неисправный предохранитель или замкните выключатель
	Нет питания	Перезапустите агрегат после возобновления подачи питания, и он заработает
	Питание не подключено	Подключите питание
	Сели батарейки пульта управления	Замените батарейки
	Слишком большое расстояние для пульта управления	Расстояние не должно превышать 8 м
Кондиционер останавливается сразу после запуска	Загоржен выход или вход внутреннего или наружного блока	Уберите препятствия
Охлаждение или обогрев недостаточно эффективны	Задана неверная температура	Задайте верную температуру
	Скорость воздуха слишком низкая	Задайте большую скорость
	Неправильное направление подачи воздуха	Установите правильное направление
	Открыты двери или окна	Закройте двери и окна
	Большой приток тепла от солнечного излучения через оконные стекла	Загородите стекла шторами, жалюзи и т.п.
	В помещении слишком много людей	
	В помещении слишком много источников тепла	Уберите источники тепла
	Загоржен выход или вход внутреннего или наружного блока	Уберите препятствия
Беспроводной пульт не управляет	Засорен воздушный фильтр	Очистите воздушный фильтр
	После замены батареек	Снимите заднюю крышку и нажмите кнопку сброса ACL
	Хаотичная работа кондиционера или частая смена режимов	Разомкните и вновь замкните главный выключатель
	Блок вне зоны действия пульта или пульту мешают посторонние предметы	Обеспечьте отсутствие препятствий и расстояние от пульта до блока до 8-10 м
	Сели батарейки	Замените батарейки

Если причину не удалось установить, пожалуйста, свяжитесь с сервис-центром, указав симптом и модель агрегата.

Следующие ситуации не являются неисправностями.

	«Неисправность»	Причина
Агрегат не запускается	Пуск сразу после останова	Задержка пуска 3 мин. реле защиты от перегрузки
	При включении	Ожидание около 1 мин. Установлен таймер включения
От агрегата идет туман	В режиме охлаждения	Быстрое охлаждение воздуха в помещении с высокой влажностью
Агрегат издает шум	Легкие щелчки в начале работы	Шум при работе ЭРВ
	Легкое постоянное шипение в режиме охлаждения	Шум потока газообразного хладагента
	Легкое шипение после пуска или останова	Шум при старте или остановке газообразного хладагента
	Легкое постоянное шипение во время или после работы	Шум при работе дренажной системы
	Легкий скрип во время или после работы	Скрипучий звук издается при температурном расширении передней панели и других частей
Из агрегата летит пыль	В начале работы после длительного перерыва	Из внутреннего блока вылетает пыль
Агрегат издает запах	В начале работы	Агрегат испускает запахи, поглощенные из воздуха кондиционируемого помещения ранее

При неисправностях кондиционера на проводном пульте управления индицируется код неисправности.

Расшифровка кодов неисправностей — в описании проводного пульта.

### Примечание

*Если на проводном пульте отображается код ошибки, пожалуйста, выключите блок и обратитесь к профессиональным техникам для устранения неисправности.*

Если во время работы индицируется неисправность, на главной плате наружного блока загорится индикатор аварии.

Тип ошибки	Отображение на наружном блоке	Состояние индикаторов аварии						Отображение на проводном пульте
		LED6	LED5	LED4	LED3	LED2	LED1	
Повышенное напряжение на входе постоянного тока	PH	Горит	Мигает	Горит	Горит	Горит	Горит	E5
Защита от перегрева	P8	Горит	Мигает	Горит	Горит	Горит	Мигает	E5
Ошибка по току	Pc	Горит	Мигает	Горит	Горит	Мигает	Горит	E5
Ошибка датчика температуры теплообменника	P7	Горит	Мигает	Горит	Мигает	Горит	Горит	E5
Защита компрессора по току	P5	Горит	Мигает	Горит	Мигает	Горит	Мигает	E5
Защита по низкому напряжению	PL	Горит	Мигает	Горит	Мигает	Мигает	Горит	E5
Неисправность при пуске	Lc	Горит	Мигает	Выкл.	Горит	Горит	Горит	E5
Неисправность контроллера последовательности команд	Hc	Горит	Мигает	Выкл.	Горит	Горит	Выкл.	E5
Блокировка компрессора	LE	Горит	Мигает	Выкл.	Горит	Горит	Мигает	E5
Остановка после сброса ошибки	P0	Горит	Мигает	Горит	Выкл.	Горит	Горит	E5
Рассинхронизация двигателя	H7	Горит	Мигает	Выкл.	Горит	Выкл.	Выкл.	E5
Пропадание фазы	Ld	Горит	Мигает	Выкл.	Горит	Выкл.	Мигает	E5
Ошибка соединения инверторного привода с ведущим контроллером	P6	Горит	Горит	Выкл.	Выкл.	Выкл.	Мигает	E5
Защита силового модуля	H5	Горит	Мигает	Мигает	Горит	Горит	Горит	E5
Превышение скорости	LF	Горит	Мигает	Мигает	Горит	Горит	Выкл.	E5
Защита подключения датчика	Pd	Горит	Мигает	Мигает	Горит	Горит	Мигает	E5
Защита по сдвигу температуры	PE	Горит	Мигает	Мигает	Горит	Выкл.	Горит	E5
Защита контактора переменного тока	P9	Горит	Мигает	Мигает	Горит	Выкл.	Выкл.	E5
Защита компрессора по высокому давлению	E1	Горит	Мигает	Выкл.	Выкл.	Выкл.	Мигает	E1
Защита компрессора по низкому давлению	E3	Горит	Мигает	Выкл.	Выкл.	Мигает	Выкл.	E3
Защита компрессора по температуре нагнетания	E4	Горит	Мигает	Выкл.	Выкл.	Мигает	Мигает	E4
Защита компрессора по перегрузке	H3	Горит	Мигает	Выкл.	Мигает	Выкл.	Выкл.	E5
Ошибка соединения внутреннего блока с ведущим контроллером	E6	Горит	Мигает	Выкл.	Мигает	Мигает	Выкл.	E6
Ошибка датчика окружающей температуры наружного блока	F4	Горит	Мигает	Мигает	Выкл.	Выкл.	Выкл.	F4

Тип ошибки	Отображение на наружном блоке	Состояние индикаторов аварии						Отображение на проводном пульте
		LED6	LED5	LED4	LED3	LED2	LED1	
Ошибка датчика температуры на входе теплообменника наружного блока	F5	Горит	Мигает	Мигает	Выкл.	Выкл.	Мигает	F5
Ошибка датчика температуры защиты от замораживания	F6	Горит	Мигает	Мигает	Выкл.	Мигает	Выкл.	F6
Ошибка датчика температуры на выходе теплообменника наружного блока	F7	Горит	Мигает	Мигает	Выкл.	Мигает	Мигает	F7
Ошибка датчика температуры нагнетания	F9	Горит	Мигает	Мигает	Мигает	Выкл.	Мигает	F9
Ошибка контактора переменного тока	PA	Горит	Мигает	Горит	Мигает	Горит	Выкл.	E5
Неисправность термистора двигателя	PF	Горит	Мигает	Горит	Мигает	Выкл.	Горит	E5
Неправильное переменное напряжение на входе	pp							E5
Неправильная перемычка	C5							Не отображается
Неисправность линии нагнетания	PU							E5

- Сервис-центр
 

Когда возникнут следующие ситуации, немедленно остановите агрегат, отключите питание и свяжитесь с сервис-центром.

  - Во время работы раздается резкий звук.
  - При работе часто сгорает предохранитель или срабатывает автомат.
  - В блок попадает вода или другое вещество.
  - Протечка в помещении.
  - Перегрев кабеля питания.
  - При работе из блока исходит запах.
- Послепродажное обслуживание
 

— В случае возникновения проблем с качеством оборудования или возникновение вопросов, пожалуйста, обращайтесь к уполномоченным организациям по обслуживанию.
- Утилизация
 

Этот символ указывает, что данный продукт не должен утилизироваться как бытовой мусор на территории ЕС. Для предотвращения ущерба окружающей среде и здоровью человека при неконтролируемой утилизации используйте материалы агрегата повторно, экономьте природные ресурсы. Для сдачи отработавшего оборудования обращайтесь в специализированные организации по сбору вторсырья.



## Сертификация

**Товар сертифицирован на территории России, соответствует требованиям нормативных документов:**

ГОСТ Р 52161.2.80-2008,  
ГОСТ Р 51318.14.1-2006 (Разд. 4),  
ГОСТ Р 51318.14.2-2006 (Разд. 5, 7),  
ГОСТ Р 51317.3.2-2006 (Разд. 6, 7),  
ГОСТ Р 51317.3.3-2008.

**Сертификат соответствия:**

РОСС SE.МЛ19.В02268

**Срок действия:** с 26.12.2011 по 25.12.2012

**Орган по сертификации:**

РОСС RU.0001.11МЛ19

ОС ПРОДУКЦИИ ООО «Калужский центр сертификации и маркетинга»

Юридический адрес: 248009, г. Калуга,

Грабцевское шоссе, д. 73

Почтовый адрес: 115088, РФ, г. Москва,

ул. Шарикоподшипниковская, д. 4;

Тел.: (495) 675-81-47;

e-mail: kcsm-kaluga@inbox.ru

**Информация о сертификации продукции обновляется ежегодно**

**Сертификат выдан:** фирма "AB Electrolux"

S:T Goransgatan 143, SE-105 45 Stockholm,

Швеция, тел.: +46 8 738 60 00.

**Изготовитель:** фирма "AB Electrolux"

S:T Goransgatan 143, SE-105 45 Stockholm,

Швеция.

## ТЕХНИЧЕСКИЕ ДАННЫЕ

## Канальные блоки ESVMD

	ESVMD-22	ESVMD-28	ESVMD-36	ESVMD-45
Электропитание, В/Гц	220-240/50	220-240/50	220-240/50	220-240/50
Холодопроизводительность, кВт	2,2	2,8	3,6	4,5
Теплопроизводительность, кВт	2,5	3,2	4,0	5,0
Потребляемая мощность, Вт	75	96	80	140
Номинальный ток, А	0,28	0,41	0,41	0,55
Расход воздуха, м³/ч (В/С/Н)	450	570	570	700
Осушение, л/ч	0,56	0,97	1	1,2
Конденсатор двигателя вентилятора, мкФ	3	3	3	3,5
Номинальный ток двигателя вентилятора, А	0,76	0,82	0,82	1,3
Количество центробежных вентиляторов	2	2	2	2
Диаметр-длина, мм	155-175	155-175	155-175	155-175
Диаметр газовой/жидкостной трубы, мм	9.52/6.35	9.52/6.35	12.7/6.35	12.7/6.35
Шаг оребрения теплообменника, мм	1,6	1,6	1,6	1,6
Длина × высота × толщина теплообменника, мм	640 × 228.6 × 25.4	640 × 228.6 × 25.4	640 × 228.6 × 25.4	710 × 254 × 38.1
Уровень звукового давления, дБ(А) (выс./низк.)	37/33	39/35	39/35	40/36
Размеры (Д/Ш/В), мм	880 × 665 × 250	880 × 665 × 250	880 × 665 × 250	980 × 721 × 266
Размеры в упаковке (Д/Ш/В), мм	1020 × 745 × 305	1020 × 745 × 305	1020 × 745 × 305	1068 × 766 × 320
Вес нетто, кг	27	28,5	28,5	34
Вес брутто, кг	31	33,5	33,5	37
Класс защиты	I	I	I	I
Степень защиты	IP24	IP24	IP24	IP24

	ESVMD-56	ESVMD-71	ESVMD-90	ESVMD-112
Электропитание, В/Гц	220-240/50	220-240/50	220-240/50	220-240/50
Холодопроизводительность, кВт	5,6	7,1	9	11,2
Теплопроизводительность, кВт	6,3	8,0	10	12,5
Потребляемая мощность, Вт	240	240	360	360
Номинальный ток, А	1,3	1,3	2,15	2,15
Расход воздуха, м³/ч (В/С/Н)	1000	1100	1700	1700
Осушение, л/ч	1,7	1,9	2,9	3,2
Конденсатор двигателя вентилятора, мкФ	8	8	8+5	8+5
Номинальный ток двигателя вентилятора, А	2,6	2,6	4,3	4,3
Количество центробежных вентиляторов	2	2	3	3
Диаметр газовой/жидкостной трубы, мм	15.9/9.52	15.9/9.52	15.9/9.52	15.9/9.52
Шаг оребрения теплообменника, мм	1,8	1,8	1,8	1,8
Длина × высота × толщина теплообменника, мм	867 × 279.4 × 44	867 × 279.4 × 44	1140 × 279.4 × 44	1140 × 279.4 × 44
Уровень звукового давления, дБ(А) (выс./низк.)	44/40	45/41	48/44	48/44
Размеры (Д/Ш/В), мм	1159 × 736 × 300	1159 × 736 × 300	1425 × 736 × 300	1425 × 736 × 300
Размеры в упаковке (Д/Ш/В), мм	1245 × 785 × 360	1245 × 785 × 360	1514 × 785 × 360	1514 × 785 × 360
Вес нетто, кг	49	49	62	62
Вес брутто, кг	56	56	71	71
Класс защиты	I	I	I	I
Степень защиты	IP24	IP24	IP24	IP24





## ГАРАНТИЙНЫЕ ОБЯЗАТЕЛЬСТВА

Внимательно ознакомьтесь с данным документом и проследите, чтобы он был правильно и четко заполнен и имел штамп продавца.

Тщательно проверьте внешний вид изделия и его комплектность. Все претензии по внешнему виду и комплектности предъявляйте продавцу при покупке изделия.

По всем вопросам, связанным с техобслуживанием изделия, обращайтесь только в специализированные организации.

Дополнительную информацию об этом и других изделиях марки Вы можете получить у продавца.

## Условия гарантии

Гарантийный срок на изделие составляет 24 (двадцать четыре) месяца.

1. Настоящим документом покупателю гарантируется, что в случае обнаружения в течение гарантийного срока в проданном оборудовании дефектов, обусловленных неправильным производством этого оборудования или его компонентов, и при соблюдении покупателем указанных в документе условий будет произведен бесплатный ремонт оборудования. Документ не ограничивает определенные законом права покупателей, но дополняет и уточняет оговоренные законом положения.
2. Для установки (подключения) изделия необходимо обращаться в специализированные организации. Продавец, изготовитель, уполномоченная изготовителем организация, импортер, не несут ответственности за недостатки изделия, возникшие из-за его неправильной установки (подключения).
3. В конструкцию, комплектацию или технологию изготовления изделия могут быть внесены изменения с целью улучшения его характеристик. Такие изменения вносятся в изделие без предварительного уведомления покупателя и не влекут обязательств по изменению (улучшению) ранее выпущенных изделий.
4. Запрещается вносить в документ какие-либо изменения, а также стирать или переписывать указанные в нем данные. Настоящая гарантия имеет силу, если документ правильно и четко заполнен.
5. Для выполнения гарантийного ремонта обращайтесь в специализированные организации, указанные продавцом.
6. Настоящая гарантия действительна только на территории РФ на изделия, купленные на территории РФ.

Настоящая гарантия не распространяется:

- 1) на периодическое и сервисное обслуживание оборудования (чистку и т. п.);
  - 2) изменения изделия, в том числе с целью усовершенствования и расширения области его применения;
  - 3) детали отделки и корпуса, лампы, предохранители и прочие детали, обладающие ограниченным сроком использования.
- Выполнение уполномоченным сервисным центром ремонтных работ и замена дефектных деталей изделия производятся в сервисном центре или у Покупателя (по усмотрению сервисного центра).

Гарантийный ремонт изделия выполняется в срок не более 45 дней. Указанный выше гарантийный срок ремонта распространяется только на изделия, которые используются в личных, семейных или домашних целях, не связанных с предпринимательской деятельностью. В случае использования изделия в предпринимательской деятельности, срок ремонта составляет 3 (три) месяца.

## Настоящая гарантия не предоставляется в случаях

- если будет изменен или будет неразборчив серийный номер изделия;
- использования изделия не по его прямому назначению, не в соответствии с его руководством по эксплуатации, в том числе эксплуатации изделия с перегрузкой или совместно со вспомогательным оборудованием, не рекомендованным продавцом, изготовителем, импортером, уполномоченной изготовителем организацией;
- наличия на изделии механических повреждений (сколов, трещин и т. п.), воздействия на изделие чрезмерной силы, химически агрессивных веществ, высоких температур, повышенной влажности или запыленности, концентрированных паров и т. п., если это стало причиной неисправности изделия;
- ремонта, наладки, установки, адаптации или пуска изделия в эксплуатацию не уполномоченными на то организациями или лицами;
- стихийных бедствий (пожар, наводнение и т. п.) и других причин, находящихся вне контроля продавца, изготовителя, импортера, уполномоченной изготовителем организации;
- неправильного выполнения электрических и прочих соединений, а также неисправностей (несоответствия рабочих параметров указанным в руководстве) внешних сетей;
- дефектов, возникших вследствие воздействия на изделие посторонних предметов, жидко



- стей, насекомых и продуктов их жизнедеятельности и т. д.;
- неправильного хранения изделия;
- дефектов системы, в которой изделие использовалось как элемент этой системы;
- дефектов, возникших вследствие невыполнения покупателем руководства по эксплуатации оборудования.

### Особые условия эксплуатации оборудования кондиционирования и вентиляции

Настоящая гарантия не предоставляется, когда по требованию или желанию покупателя в нарушение действующих в РФ требований, стандартов и иной нормативно-правовой документации:

- было неправильно подобрано и куплено оборудование кондиционирования и вентиляции для конкретного помещения;
- были неправильно смонтированы элементы купленного оборудования.

### Примечание

*В соответствии со ст. 26 Жилищного кодекса РФ и Постановлением правительства г. Москвы 73-ПП от 08.02.2005 (для г. Москвы) покупатель обязан согласовать монтаж купленного оборудования с эксплуатирующей организацией и компетентными органами исполнительной власти субъекта федерации. Продавец, изготовитель, импортер, уполномоченная изготовителем организация снимают с себя всякую ответственность за неблагоприятные последствия, связанные с использованием купленного оборудования без утвержденного плана монтажа и разрешения вышеуказанных организаций.*

*В соответствии с п. 11 приведенного в Постановлении Правительства РФ №55 от 19.01.1998 г.*

*«Перечня непродовольственных товаров надлежащего качества, не подлежащих возврату или обмену на аналогичный товар другого размера, формы, габарита, фасона, расцветки или комплектации» покупатель не вправе требовать обмена купленного изделия в порядке ст. 502 ГК РФ, а покупатель-потребитель — в порядке ст. 25 Закона РФ «О защите прав потребителей».*

Модель		Серийный номер		Дата изготовления Production date
<b>Изготовитель</b>	«AB Electrolux» S:T Goransgatan 143, SE-105 45 Stockholm, Швеция, тел.: +46 8 738 60 00. Сделано в Китае.			
<b>Импортер</b>	ООО «Ай.Эр.Эм.Си.» 119049 Россия, г. Москва, Ленинский пр-т, д. 6, стр. 7, кабинет 14			
<b>Покупатель</b>			<b>Дата продажи</b>	
<b>Продавец</b>	<p>.....</p> <p>.....</p> <p>(наименование, адрес, телефон)</p> <p>.....(.....)</p> <p>М.П. (подпись уполномоченного лица) (Ф.И.О.)</p>			

Дата изготовления указана на этикетке оборудования

## Сведения о монтажных и пусконаладочных работах\*

<b>Изделие, вид работ</b>	<b>Дата</b>	<b>Организация (название, адрес, тел., номер лицензии, печать)</b>

\* При наличии актов сдачи-приемки монтажных и пусконаладочных работ заполнять не обязательно.

## Сведения о гарантийном ремонте

<b>Изделие</b>	<b>Дата начала ремонта</b>	<b>Организация (название, адрес, тел., номер лицензии, печать)</b>

<b>Адрес монтажа</b>	<b>Мастер (Ф. И. О., подпись)</b>	<b>Работу принял (Ф. И. О., подпись)</b>

<b>Дата окончания ремонта</b>	<b>Замененные детали</b>	<b>Мастер (Ф. И. О., подпись)</b>	<b>Работу принял (Ф. И. О., подпись)</b>

В тексте и цифровых обозначениях руководства могут быть допущены технические ошибки и опечатки.

Изменения технических характеристик и ассортимента могут быть произведены без предварительного уведомления.

«Electrolux is a registered trademark used under license from AB Electrolux (publ.)»,  
S:t Göransgatan, 143, SE-105 45,  
Stockholm, Sweden

